

+7(812)987-08781

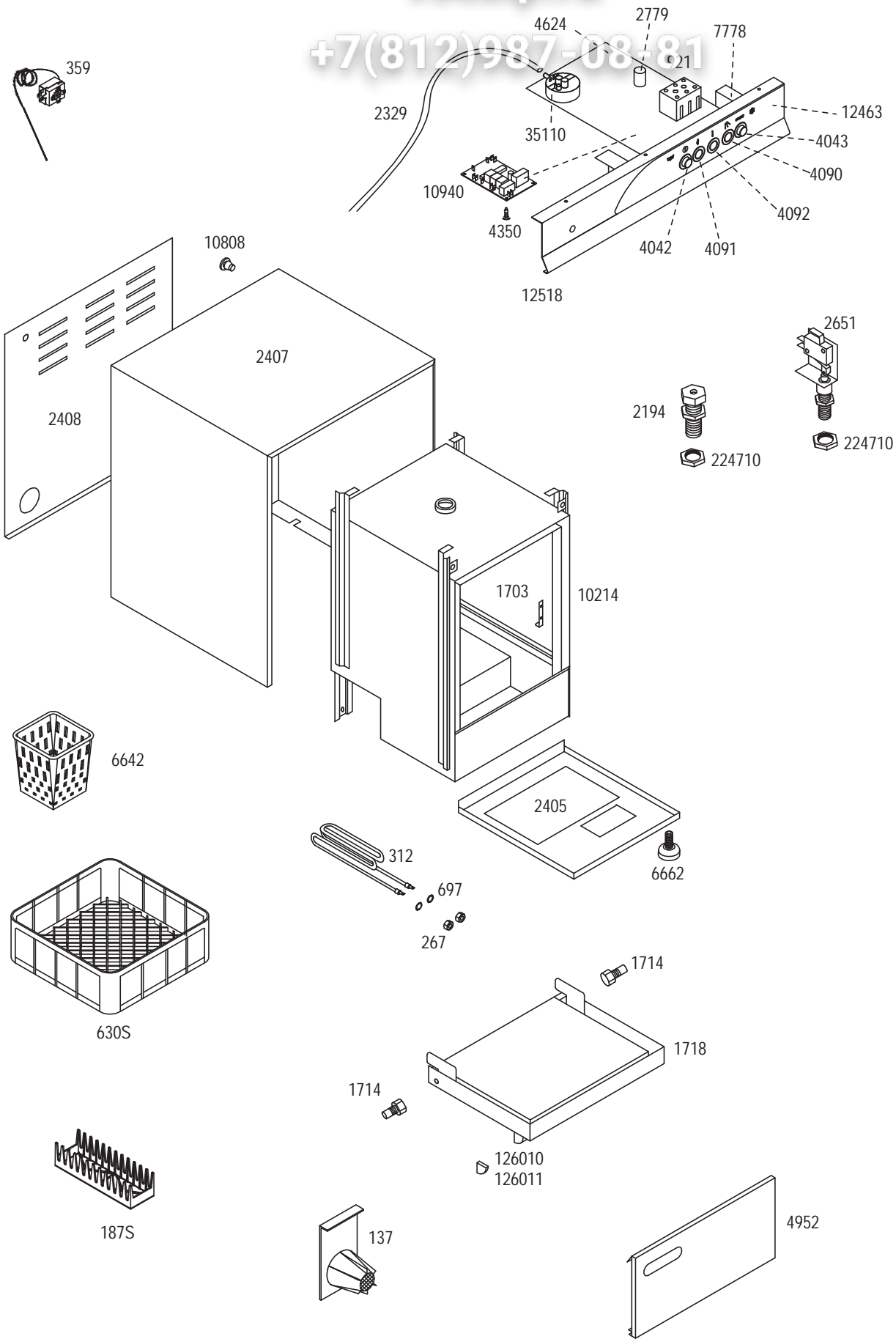

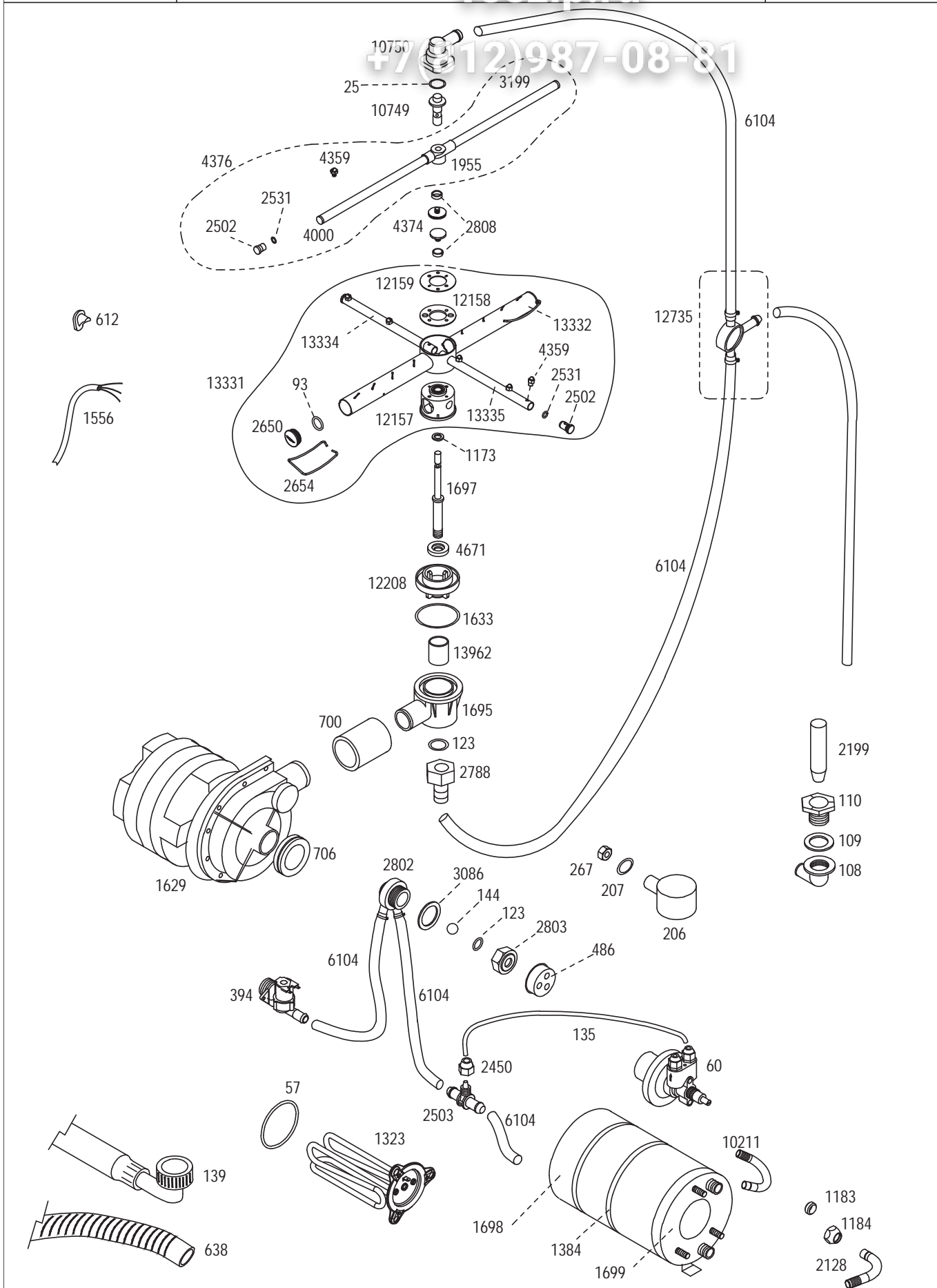



+7(812)987-08-81

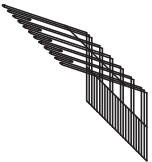
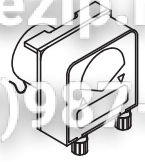
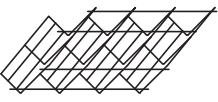
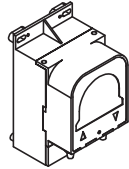
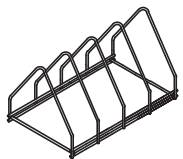
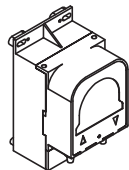
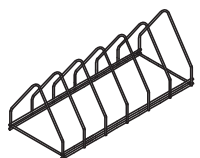

EDIZ. 02/2013

Зип.Общепит
OPTIONALS

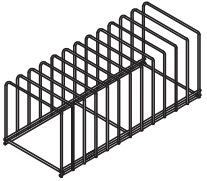
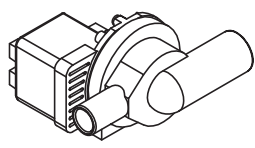
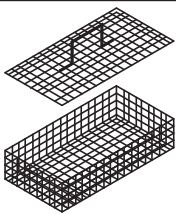
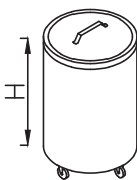
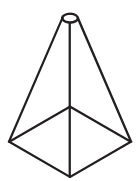
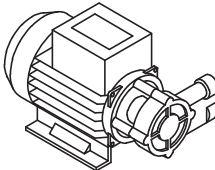
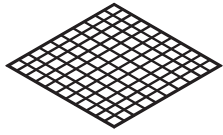
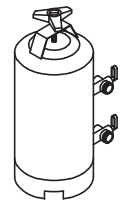
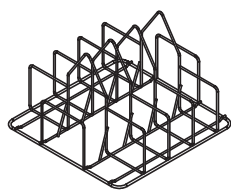
TAVOLA
OPTIONAL 2

	INSERTO PORTACALICI (DAL CESTO 380X380)	CODICE		KIT DOSATORE ELETTRICO PER DETERSIVO LIQUIDO 1.5 Lt/h	CODICE
		00002144		KIT DOSATORE ELETTRICO PER DETERSIVO LIQUIDO 3 Lt/h	00001206
	INSERTO PORTABICCHIERI INCLINATO	CODICE		KIT DOSATORE ELETTRONICO REGOLABILE PER DETERSIVO LIQUIDO 0÷3 Lt/h	CODICE
		00002252			00006223
	SUPPORTO INOX PORTATEGLIE 4 DIVISORI Lavapentole LP 55-65 Lavapentole LP 55-80	CODICE		DOSATORE ELETTRONICO REGOLABILE PER BRILLANTANTE LIQUIDO 0÷0.4 Lt/h	CODICE
		08005970			00006449
	SUPPORTO INOX PORTATEGLIE 6 DIVISORI Lavapentole LP 65-65 Lavapentole LP 125-80	CODICE		DOCCIONE COMPLETO	CODICE
		08005971			08005942
	SUPPORTO INOX PORTATEGLIE 12 DIVISORI Lavapentole LP 65-65 Lavapentole LP 125-80	CODICE		POMPA DI SCARICO	CODICE
		08005972			00000379
	CESTO PORTAOGGETTI CON COPERCHIO	CODICE		PATTUMIERA CON RUOTE Ø=400mm H=465mm CAPIENZA=58 Lt.	CODICE
		08009910			08005941
	PORTA SACCHETTI CREMA INOX	CODICE		POMPA SUPPLEMENTARE	CODICE
		08009903			00000380
	GRIGLIA BASE DI SUPPORTO Lavapentole LP 55-65 Lavapentole LP 55-80	CODICE		DEPURATORE	CODICE
		08006308			8 Lt.
	INSERTO CON INCLINATORE Serie LP	CODICE		INCLINATORE PER CESTI IN PLASTICA DA mm. 400X400	CODICE
		08006309			12 Lt.
				16 Lt.	08005963
				20 Lt.	08005964

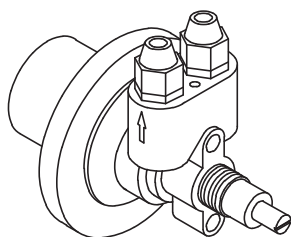
DOSATRON

60

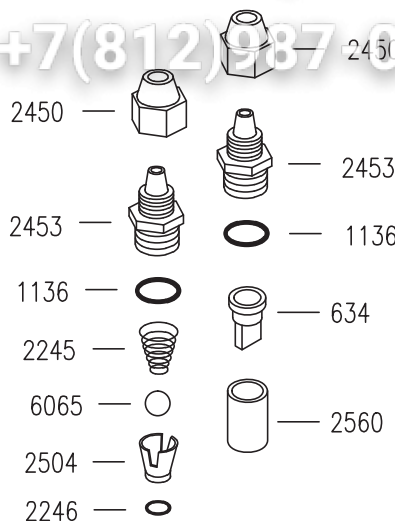

634	VALVOLA A LABBRO
1136	OR 3056
6065	SFERA 3/8"
2245	MOLLA CONICA INOX
2246	OR 2025
2450	SERRATUBO
2453	TAPPO VALVOLA
2504	DISTANZIATORE
2560	SEDE VALVOLA A LABBRO

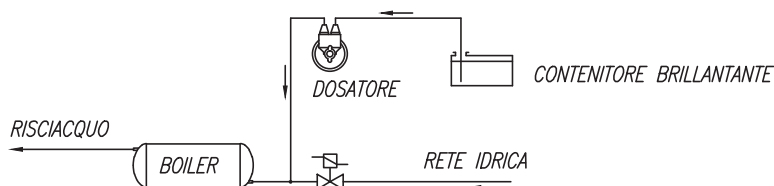
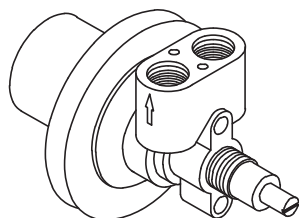

SCHEMA DI COLLEGAMENTO

DOSATORE BRILLANTANTE "DOSATRON"**CARATTERISTICHE TECNICHE**

FUNZIONAMENTO: UTILIZZA LA PRESSIONE DI RISCIACQUO DELLA MACCHINA.

COLLEGAMENTO IDRICO: UTILIZZARE LA CANNUCCIA INSTALLATA NELLA MACCHINA PER COLLEGARE IL DOSATORE LATO "FRECCIA USCITA" ALL'IMPIANTO DI RISCIACQUO DELLA LAVASTOVIGLIE NEL TRATTO COMPRESO FRA L'ELETTRIVALVOLA E IL BOILER. CON LA CANNUCCIA IN DOTAZIONE COLLEGARE IL DOSATORE LATO "FRECCIA ENTRATA" AL CONTENITORE DI BRILLANTANTE.

FISSAGGIO MECCANICO: UTILIZZARE IL DADO IN DOTAZIONE. N.B. IL DOSATORE PUO' AVERE QUALSIASI ORIENTAMENTO DI MONTAGGIO.

INNESCO: PROCEDERE NEL SEGUENTE MODO: SVITARE LA VITE DI REGOLAZIONE FINO ALL'ARRESTO, QUINDI SPINGERLA ALL'INTERNO PIU' VOLTE AFFINCHÉ IL BRILLANTANTE ASPIRATO RIEMPIA ENTRAMBE LE CANNUCCE.

REGOLAZIONE: AD OGNI RISCIACQUO INIETTA UNA QUANTITA' DI BRILLANTANTE REGOLABILE DA 0 A 4cm cubi, EQUIVALENTE AD UNA LUNGHEZZA ASPIRATA DELLA CANNUCCIA DA 0 A 30cm. LA PORTATA NULLA SI HA AVVITANDO COMPLETAMENTE LA VITE DI REGOLAZIONE (SENSO ORARIO), MENTRE LA PORTATA MASSIMA SI OTTIENE CON LA VITE SVITATA DI CIRCA 13 GIRI (SENSO ANTIORARIO). PER OGNI GIRO DELLA VITE LA DOSE VARIA DI 2cm ASPIRATI IN CANNUCCIA (0.3cm cubi/GIRO).

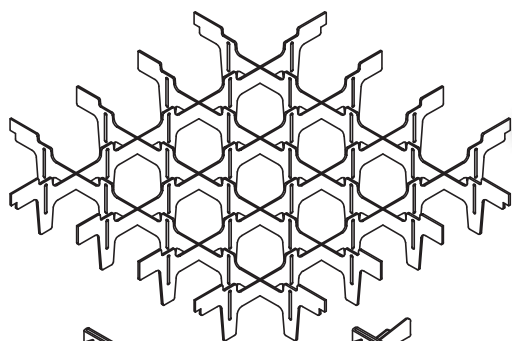

COD.10736
INCL. SINGOLO

COD.10735
INCL. DOPPIO

COD. 10726: SEPARATORE DA 9 BICCHIERI Ø148
 COD. 1880: SEPARATORE DA 16 BICCHIERI Ø110
 COD. 1881: SEPARATORE DA 25 BICCHIERI Ø87
 COD. 1382: SEPARATORE DA 36 BICCHIERI Ø72
 COD. 1883: SEPARATORE DA 49 BICCHIERI Ø60
 COD. 1884: SEPARATORE CON INCLINATORE DA 16 BICCHIERI
 COD. 1890: SEPARATORE CON INCLINATORE DA 25 BICCHIERI
 COD. 1891: SEPARATORE CON INCLINATORE DA 36 BICCHIERI

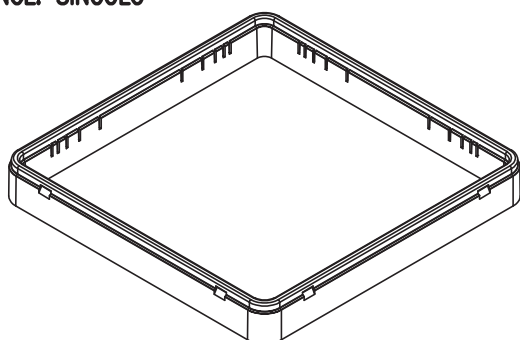

COD. 1879: TELAIO 50mm PER OGNI LIVELLO

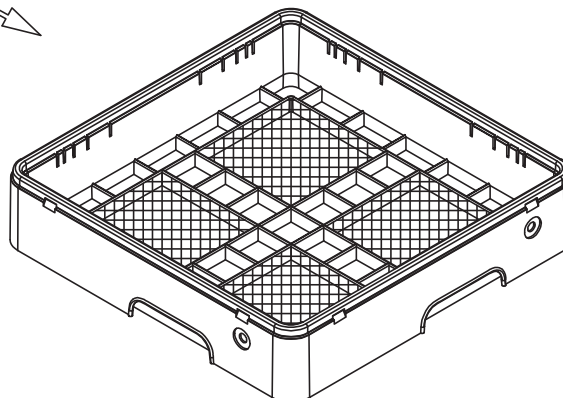

COD. 239: CESTO PER POSATE
 COD. 240: CESTO PER TAZZE E BICCHIERI

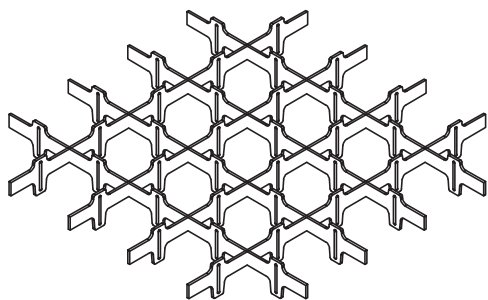

COD. 10308 SEPARATORE A 9 SCOMPARTI PER TELAIO 50mm
 COD. 10309 SEPARATORE A 16 SCOMPARTI PER TELAIO 50mm
 COD. 10310 SEPARATORE A 25 SCOMPARTI PER TELAIO 50mm
 COD. 10311 SEPARATORE A 36 SCOMPARTI PER TELAIO 50mm
 COD. 10312 SEPARATORE A 49 SCOMPARTI PER TELAIO 50mm

COD. 10313 TELAIO 50mm A 9 SCOMPARTI
 COD. 10314 TELAIO 50mm A 16 SCOMPARTI
 COD. 10315 TELAIO 50mm A 25 SCOMPARTI
 COD. 10316 TELAIO 50mm A 36 SCOMPARTI
 COD. 10317 TELAIO 50mm A 49 SCOMPARTI

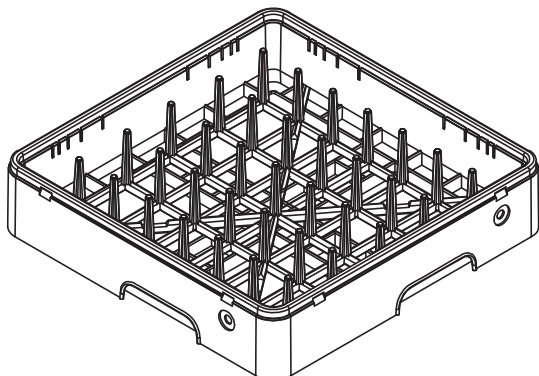

COD. 237: CESTO 18/12 PIATTI

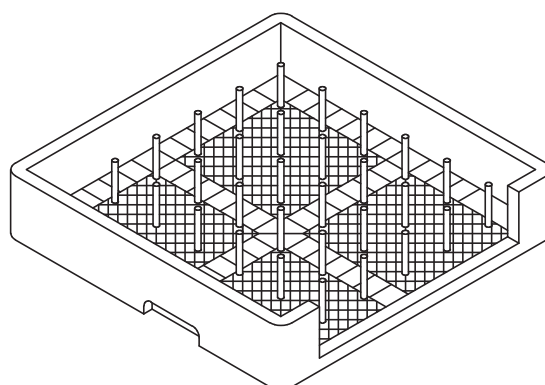

COD. 238: CESTO PER VASSOI

Seite	Kreditor Artikel Nr.	IT
001	00001714	VITE INOX FIX PORTA MPSX CORTA
001	00126010	ANGOLARE MANIGLIA SX
001	00126011	ANGOLARE MANIGLIA DX
001	00002405	BASAMENTO PROGRAM/25
001	00004952	PANN. SOTTOPORTA AC 26 BUGNA ARI + 90X30
001	00001718	ASS. PORTA GEMINI/PROGRAM 25
001	00010214	ASS. CARROZZ. PROGRAM/25 CF
001	00002408	PANN. POSTERIORE PROGRAM/25
001	00001703	SQ. ARRESTO FERMO PORTA COMPACT - GEMINI - PROGRAM
001	00002407	CAMICIA INOX PROGRAM/25
001	00004042	ASS. INTERRUETTORE CM - NA
001	00004091	ASS. LAMPADA CON GEMMA VERDE 230V
001	00007778	SCHEDA ELETTRICA PROGRAM 25
001	00004090	ASS. LAMPADA CON GEMMA ARANCIO 230V
001	00002194	ASS. CRICCO PORTA
001	00224710	DADO FIX CRICCO PORTA - MICRO TEL.
001	00004092	ASS. LAMPADA CON GEMMA NEUTRA 230V
001	00012518	PANNELLO COMANDI AC 26
001	00004043	ASS. PULSANTE AVVIO CICLO
001	00000359	TERMOSTATO DA 0 A 90° PER LAV.
001	00004624	ASS. CABLAGGIO ELETT. PROGRAM/25-CF
001	00035110	PRESSOSTATO LIVELLO 55/30 LAVAST.
001	00000921	MORSETTIERA PA44 3x4mmq 16A T125
001	00006642	INSERTO IN PLASTICA PER POSATE QUADRO
001	00006305	CESTO PLASTICA mm.380x380x150H
001	00012463	MEMBRANA ADESIVA AC 26
001	00001875	INSERTO IN PLASTICA PORTAPIATTINI 12 POSTI
001	00010808	TAPPO FORO ø10 DOSATORE DETERSIVO
001	00000137	FILTRO POMPA IN P.P. MONOPEZZO
001	00004350	SUPPORTO PER CIRCUITO STAMPATO
001	00010940	TIMER ELETTRONICO 1 TEMPO - MOD. NOALIA
001	00002779	FILTRO ANTIDISTURBO 0,47MF
001	00002651	ASS. MICRO TELE.
001	00000267	DADO M10 X 1 OTTONE
001	00000697	OR 112
001	00000312	RESISTENZA 220V 2000W
001	00002329	TUBO EPDM NERO mm5x10
001	00006662	PIEDINO REGOLABILE ESAG. D.27
002	00000638	TUBO SCARICO øint 18 x 2000mm
002	00000139	TUBO CARICO MM1500 C/CURVA
002	00001629	POMPA LAVAGGIO 0.25 HP V230M 50Hz ROTAZIONE ORARIA
002	00000394	ELETTROVALVOLA SING. 90° 230V
002	00000706	COLLARE POMPA GOMMA MM30
002	00001556	CAVO ALIMENTAZIONE 3X2.5X2500
002	00002503	PRESA DI PRESSIONE
002	00000060	DOSATORE BRILLANTANTE A PRESSIONE DI RETE (60)
002	00006104	TUBO GOMMA 11,5 X 19 AIR WATER/10
002	00001184	DADO OTT. MM12X3/8'
002	00001183	OGIVA TEFLON DA 12X3/8'
002	00002128	CURVA INOX d.12mm-78g.
002	00002802	CORPO VALVOLA ANTIRIFLUSSO DIS.1251
002	00003086	GUARNIZIONE GOMMA d27xd40x1.5mm
002	00000486	COPERCHIO VALVOLA ANTIRIFLUSSO
002	00002450	SERRATUBO DIS.506
002	00000207	GUARNIZIONE 19x10x2mm
002	00002803	GHIERA VALVOLA ANTIRIFLUSSO
002	00000123	OR 115
002	00000144	SFERA 5/8' PTFE
002	00000206	ASS. GABBIA D'ARIA PROGRAM 25 - FINITO
002	00001695	CONCHIGLIA NYLON
002	00001633	OR 147
002	00000700	COLLETORE GOMMA TELATA GEMINI L=0,050 MT
002	00000267	DADO M10 X 1 OTTONE
002	00000108	PILETTA SCARICO G3/4
002	00000109	GUARNIZIONE GOMMA 45x26x1.5mm
002	00000110	DADO PILETTA G3/4
002	00002199	TROPPOPIENO INOX COMPACT - GEMINI - PROGRAM
002	00002502	TAPPO GIRELLO RISCIAQUO
002	00002531	OR 106

Seite	Kreditor Artikel Nr.	IT
002	00000612	FERMACAVO
002	00003199	TUBO SPEZZONE DX RISCIAQUO A38-A40
002	00001697	FULCRO INOX CROCIERA DA COMPACT 20 A PROGRAM 25
002	00001955	DISTRIBUTORE 2RP DIS.1218
002	00004000	TUBO SPEZZONE SX RISCIAQUO A38-A40
002	00004376	ASS. GIRELLO RISCIAQUO AE 38/40
002	00004359	UGELLO RISCIAQUO OTTONE CROMATO
002	00001699	ASS. BOILER 3L GEMINI-PROGRAM/25
002	00001384	FASCETTA AUTOBLOC. 9X780
002	00001698	FASCIA COIBENTAZIONE BOILER PROGRAM
002	00010211	RACCORDO BOILER D.12 PROGRAM/25
002	00012735	ASS. DISTRIBUTORE A 3 VIE
002	00000025	OR 128
002	00010749	PERNO RISCIAQUO PASSANTE LUNGO - SERIE AE/AP
002	00002788	RACCORDO PER TIRANTE AP35
002	00001323	RESISTENZA 220V 2500W C/FLANGIA BOILER A 3 FORI
002	00000057	OR PER FLANGIA
002	00010750	RACCORDO AD ANGOLO SUP C/INS. M12x1 COL. GRIGIO
002	00000135	TUBO RILSAN MM.4 X 6 PA12
002	00002654	MOLLA AD ARCHETTO BRACCIO LAVAGGIO ø25
002	00002650	TAPPO PLASTICA BRACCI LAVAGGIO ø25
002	00000093	OR 121
002	00004374	VITE GODRONATA VER.OT DIS.406
002	00013331	ASS. CROCERA LAV. RIS. PIATTI AL 40.28 - AC 26
002	00004671	RONDELLA D'APPOGGIO DIS.1647
002	00002808	ANELLO PTFE X DISTRIB. 2RP(1955)
002	00013332	GRUPPO CENTRALE CROCIERA
002	00013334	TUBO SPEZZONE RISCIAQUO SX
002	00012157	4RP IN PLASTICA PER ASS. CROCIERA
002	00013335	TUBO SPEZZONE RISCIAQUO DX
002	00012159	COPERCHIO INOX PER 4RP
002	00012158	COPERCHIO IN PLASTICA PER 4RP
002	00001173	RONDELLA TEFLON 16X10X2mm
002	00012208	FLANGIA A BOCCAGLIO IN TECNOPRENE
002	00013962	DISTANZIALE INTERNO COMPACT 20 - GEMINI
003	00002144	INSERTO PORTACAUCI (DAL CESTO 380X380)
003	00002252	INSERTO PORTABICCHIERI INCLINATO
003	0B009910	CESTO PORTAOGGETTI CON COPERCHIO
003	0B009903	PORTA SACCHETTI CREMA INOX
003	00001206	KIT DOSATORE ELETTRICO PER DETERSIVO LIQUIDO 1.5 Lt/h
003	00004880	KIT DOSATORE ELETTRICO PER DETERSIVO LIQUIDO 3 Lt/h
003	00006223	KIT DOSATORE ELETTRONICO REGOLABILE PER DETERSIVO LIQUIDO 0:3 Lt/h
003	00006449	DOSATORE ELETTRONICO REGOLABILE PER BRILLANTANTE LIQUIDO 0:0.4 Lt/h
003	0B005942	DOCCIONE COMPLETO
003	00000379	POMPA DI SCARICO
003	0B005941	PATTUMIERA CON RUOTE ø=400mm H=465mm CAPIENZA=58 Lt
003	00000380	POMPA SUPPLEMENTARE
003	0B005961	DEPURATORE 8 Lt.
003	0B005962	DEPURATORE 12 Lt.
003	0B005960	DEPURATORE 16 Lt.
003	0B005964	DEPURATORE 20 Lt.
003	00001877	INCUNATORE PER CESTI IN PLASTICA DA mm. 400X400
004	00000060	DOSATORE BRILLANTANTE A PRESSIONE DI RETE (60)
004	00000634	VALVOLA X DOSATORE
004	00001136	OR 3056
004	00006065	SFERA 3/8' IN DELRIN
004	00002245	MOLLA INOX CONICA
004	00002246	GUARNIZIONE OR 2025 X DOSAT.BRILL.
004	00002450	SERRATUBO DIS.506
004	00002453	TAPPO VALVOLA DOSAT. ARISTARCO
004	00002504	DISTANZ. DOSAT. ARISTARCO DIS.546
004	00002560	SEDE VALVOLA A LABBRO PER DOS.
005	00010736	INCLINATORE SINGOLO PER SEPARATORI
005	00010735	INCLINATORE DOPPIO PER SEPARATORI
005	00010326	SEPARATORE DA 9 BICCHIERI 148/9
005	00001880	SEPARATORE DA 16 BICCHIERI 110/16
005	00001881	SEPARATORE DA 25 BICCHIERI 87/25
005	00001882	SEPARATORE DA 36 BICCHIERI 72/36
005	00001883	SEPARATORE DA 49 BICCHIERI 60/49

Seite	Kredtor Artikel Nr.	IT
005	00001884	SEPARATORE CON INCUNATORE DA 16 BICCHIERI
005	00001890	SEPARATORE CON INCUNATORE DA 25 BICCHIERI
005	00001891	SEPARATORE CON INCUNATORE DA 36 BICCHIERI
005	00001879	TELAIO PLASTICA AUMENTO H 50MM
005	00000239	CESTO PLASTICA RETE PER POSATE/UTEN
005	00000240	CESTO PLASTICA PER TAZZE/BICCHIERI
005	00010308	SEPARATORE A 9 SCOMPARTI PER TELAIO
005	00010309	SEPARATORE A 16 SCOMPARTI PER TELAIO
005	00010310	SEPARATORE A 25 SCOMPARTI PER TELAIO
005	00010311	SEPARATORE A 36 SCOMPARTI PER TELAIO
005	00010312	SEPARATORE A 49 SCOMPARTI PER TELAIO
005	00010313	TELAIO 50mm A 9 SCOMPARTI
005	00010314	TELAIO 50mm A 16 SCOMPARTI
005	00010315	TELAIO 50mm A 25 SCOMPARTI
005	00010316	TELAIO 50mm A 36 SCOMPARTI
005	00010317	TELAIO 50mm A 49 SCOMPARTI
005	00000237	CESTO PLASTICA 18 PIATTI PIANI/12
005	00000238	CESTO PLASTICA 8 VASSOI