

КПЭМ-250-0.19161.000РС
Котлы пищеварочные опрокидывающиеся (250л)

Зип Общепит

zip.ru

+7(812)987-08-81

КПЭМ.1160.10.01.000СБ (Ручка)
100000000629

КПЭМ-100.15.00.002 (Пружина левая)
120001007223

КПЭМ-100.15.00.003 (Пружина правая)
120001007224

КПЭМ-100.15.03.000СБ (Ось подвижная)
000001002665

КПЭМ-60.15.00.006 (Втулка)
000001007119

КПЭМ-60.15.00.005 (Упор)
000001007118

КПЭМ.18910.15.00.002 (Кронштейн левый)
100000014408

КПЭМ.1160.00.03.001 (Ручка)
120000025645

КПЭМ.1601.10.00.000-01СБ (Механизм подъема крышки)
100000012628

КПЭМ.1601.08.01.000-01СБ (Крышка)
100000012629

КПЭМ.19161.00.04.000СБ (Установка стоек и котла на основание)
100000013425 (КПЭМ-250-0.19161.001РС)

КПЭМ.1160.00.01.000СБ (Сито)
100000012807

КПЭМ-250-0.19161.001РС
Котлы пищеварочные опрокидывающиеся (250 л)

Зип Общепит

vsezip.ru

+7(812)987-08-81

КПЭМ.1160.17.00.000СБ (Кронштейн)
100000000624

КПЭМ.19161.03.00.000СБ (Стойка левая в сборе)
100000013427 (КПЭМ-250-0.19161.003РС)

КПЭМ.19161.02.00.000СБ (Стойка правая в сборе)
100000013428 (КПЭМ-250-0.19161.002РС)

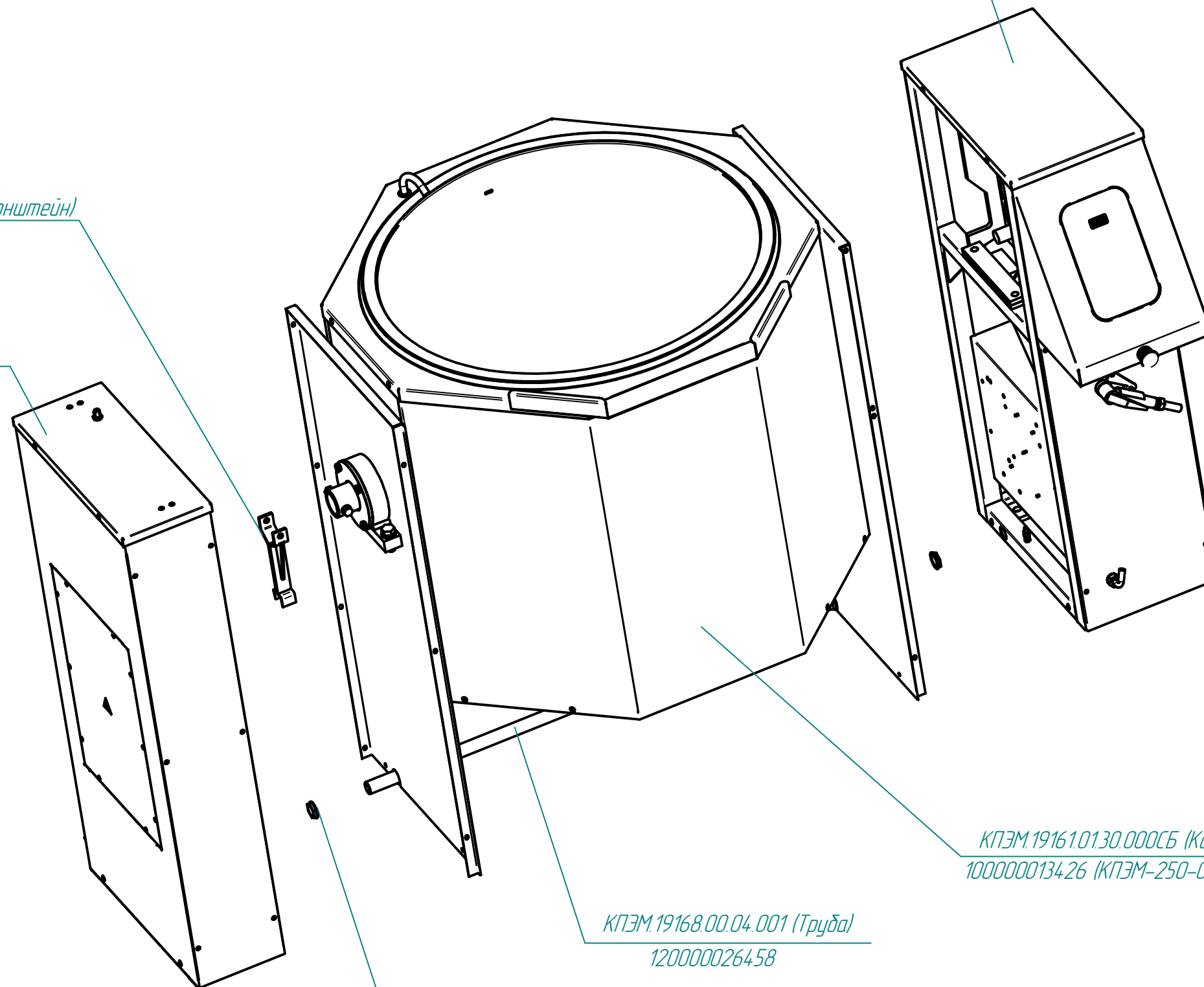

КПЭМ.19161.01.30.000СБ (Котел в сборе)
100000013426 (КПЭМ-250-0.19161.004РС)

КПЭМ.19168.00.04.001 (Труба)
120000026458

Гайка G3/4" с дуртиком
120000007783

КПЭМ-250-0.1916.1002РС
Котлы пищеварочные опрокидывающиеся (250л)

Зип Общепит

vsezip.ru

+7 (812) 987-08-81

КПЭМ.1160.02.11.000СБ (Опора редуктора)
100000009157

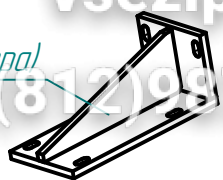

Мотор-редуктор DRV40/75-1800-0,7-0,18 B5-AS1
12000025556

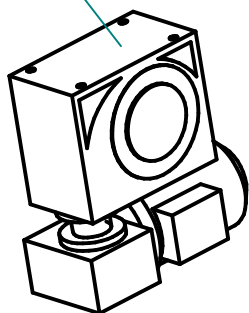

КПЭМ.1601.22.00.000-01СБ (Щит монтажный в сборе)
100000010481 (КПЭМ-250-0.1916.1009РС)

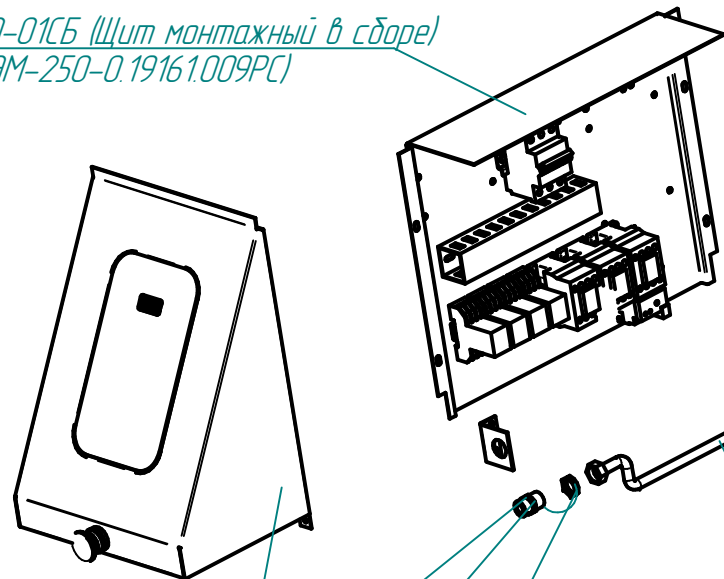

КПЭМ.1601.23.00.000СБ (Панель управления)
100000001530 (КПЭМ-250-0.1916.1005РС)

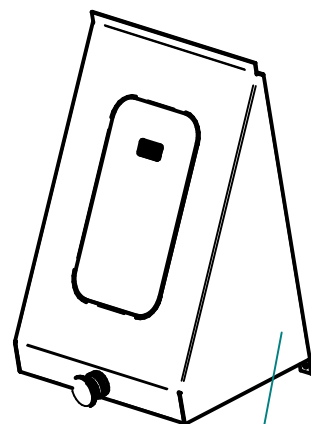

КПЭМ.1160.02.00.001 (Кольцо)
100000000476

КПЭМ.1160.02.00.006 (Переходник)
100000000481

Гайка G1/2" хром
120000007326

Душ в комплекте
120000025516

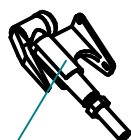

КПЭМ.1160.02.00.002 (Уголок)
100000000477

Шланг G1/2" L=0,5м (гайка-гайка)
120000002107

КПЭМ.1916.102.00.004 (Панель лицевая)
100000013434

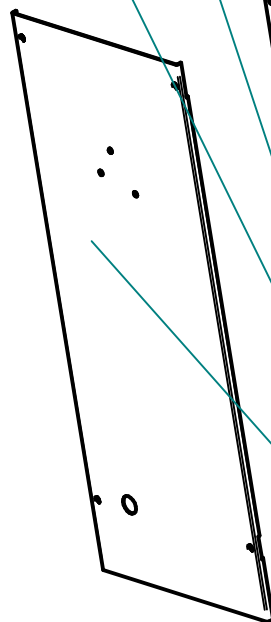

КПЭМ.1546.02.07.001 (Крышка стойки правой)
1000000010142

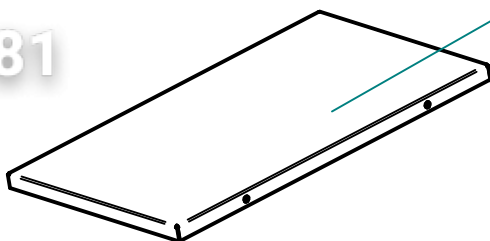

КПЭМ.19168.02.00.003 (Стенка задняя)
100000013411

КПЭМ.19168.02.01.000СБ (Стойка правая)
100000013409

КПЭМ.19168.02.08.000СБ (Стенка боковая правая)
100000013408

КПЭМ.19168.02.08.001 (Стенка боковая правая)
100000013417

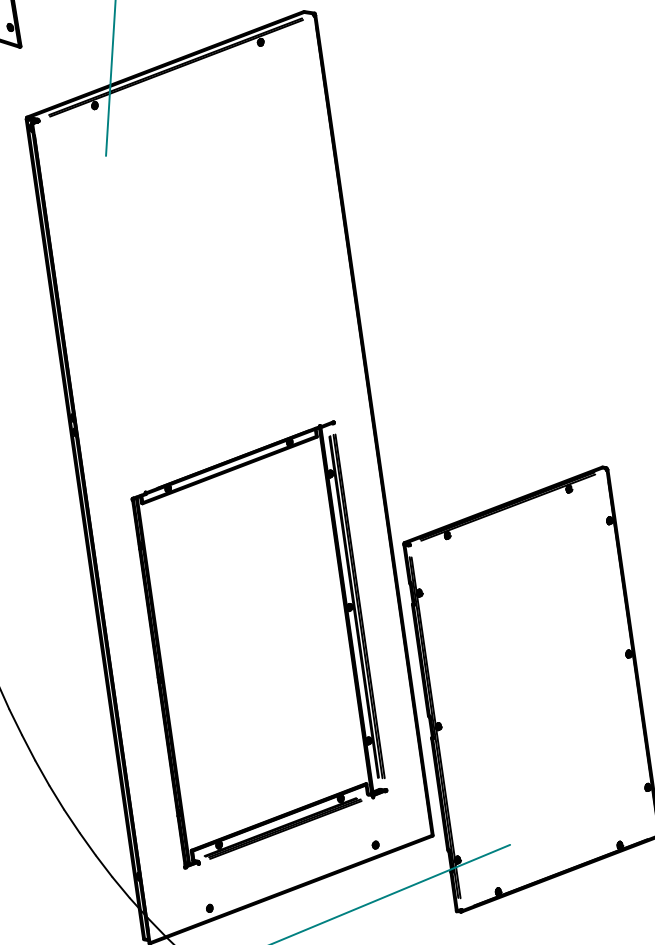
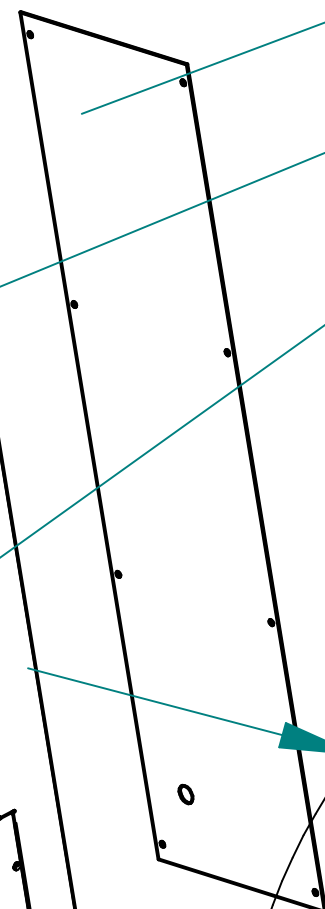

КПЭМ.1160.02.08.002 (Крышка боковая)
100000000679

КПЭМ-250-0.19161.003РС
Котлы пищеварочные опрoкид-
вающиеся (250л)

КПЭМ.1160.03.07.000СБ (Крышка стойки левой)
100000000530
Колодка 45 73739012 (пластм)
120000002130
Колодка 45 73739013 (пластм)
120000002137

КПЭМ.19168.03.00.002 (Стенка задняя)
100000013421

Микропереключатель MF 17 250V
1200000060183

КПЭМ.1160.03.07.001 (Крышка стойки левой)
100000000555

КПЭМ.19168.03.01.000СБ (Стойка левая)
100000013415

КПЭМ.1160.03.00.001 (Болт)
1200000007784

КПЭМ.19168.03.00.003 (Панель лицевая)
100000013420

Гермовод Д 36
120000130218

Клемма WDU35 1020500000
1200000060628

КПЭМ.19168.03.06.000СБ (Стенка боковая левая)
100000013418

ПКА6-13.384.15.01.002 (Прокладка)
1000000007263

Микропереключатель МП-1107 исп. 1"П" скоба
1200000006909

Перемычка для WDU 35 (2 полюса)
1200000061152

Перфорированный корб Т1 40x40 (0,4м)
1000000001506

Динрейка 2,0м DKS02140 L=400мм
100000012646

Клемма WDU 35 1010500000
1200000060630

КПЭМ.19168.03.06.001 (Стенка боковая левая)
100000013424

КПЭМ.1160.02.08.002 (Крышка боковая)
100000000679

Контактор NC1-3201 32A 230В/АС3 1НЗ
1200000061047

КПЭМ-250-0.1916.1.004РС
Котлы пищеварочные опрокидывающиеся (250л)

Зип Общепит

КПЭМ-100.0.7991.01.12.000СБ (Кран)
10000001764

Гайка с буртиком G1/2"
+7(812)987-08-81
120000007609

Шланг G1/2" L=1,0 м (гайка-гайка)
120000013936

КПЭМ.1916.01.20.000СБ (Котел с теплоизоляцией)
100000013429 (КПЭМ-250-0.1916.1.006РС)

КПЭМ.1160.01.31.000-02СБ (Стенка котла передняя)
100000010178

КПЭМ.1160.01.11.000-01СБ (Стенка котла боковая)
100000010176

КПЭМ.1160.01.35.000СБ (Карпус подшипника)
100000002299

Подшипник 1212 ГОСТ 5720-75
120000012895

КПЭМ.1160.01.30.004 (Крышка)
1200000025636

Кольцо стопорное D60 DIN 471
1200000025519

КПЭМ.1160.01.30.002 (Накладка)
100000000369

КПЭМ.19168.01.33.000СБ (Стенка боковая левая)
100000013401

КПЭМ-100.0.02.00.003 (Прокладка)
100000006166

КПЭМ-400.987100.00.002 (Крышка)
100000010596

КПЭМ.1160.01.31.000-03СБ (Стенка котла задняя)
100000010177

КПЭМ.1601.01.10.000СБ (Система водоснабжения)
100000001516 (КПЭМ-250-0.1916.1.008РС)

ПКА6-1100.00.020-02 (Рукав)
000001004624

КПЭМ.19168.01.34.000СБ (Стенка боковая правая)
100000013402

Гайка с буртиком G3/4"
120000007783

Муфта под ключ 3/4"
1200000020343

Клапан предохранительный G1 1/4"
1200000019441

Клапан вакуумный G3/4"
1200000019440

КПЭМ.1546.01.30.001 (Переходник)
100000002939

КПЭМ.1160.01.40.000-01СБ (Стойка)
100000012894 (КПЭМ-250-0.1916.1.005РС)

КПЭМ.1160.01.30.001-01 (Кронштейн)
100000006001

КПЭМ-250-0.19161.005РС
Котлы пищеварочные опрокидывающиеся (250л)

Зип Общепит

vsezip.ru
Этулка мебельная

120000002546

+7(812)987-08-81

КПЭМ.1601.23.01.000СБ (Панель)

100000002934

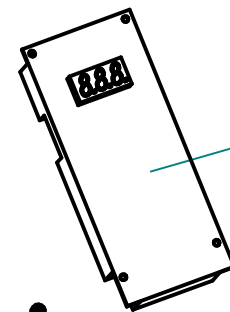

Контроллер КПЭМ-xxx-0 (исполнение трк 700к_353)

120000061038

Клавиатура Абат-37

120000061087

КПЭМ.1160.01.40.000-01СБ (Стойка)

КПЭМ-100.00.00.101 (Воронка)

120000020296

Муфта 1/2"

120000020403

Гайка 1/2" хром

120000007326

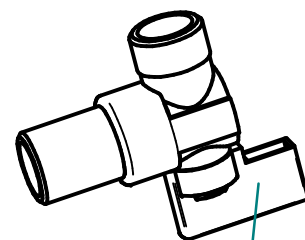
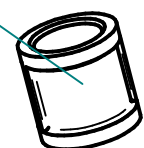
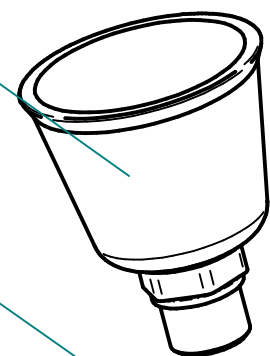

Кран угловой шаровой 1/2"*1/2" TRm740

1200000025356

КПЭМ/1160.01.32.000-01СБ (Тройник)

100000006000

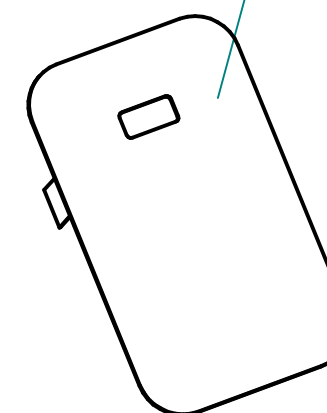
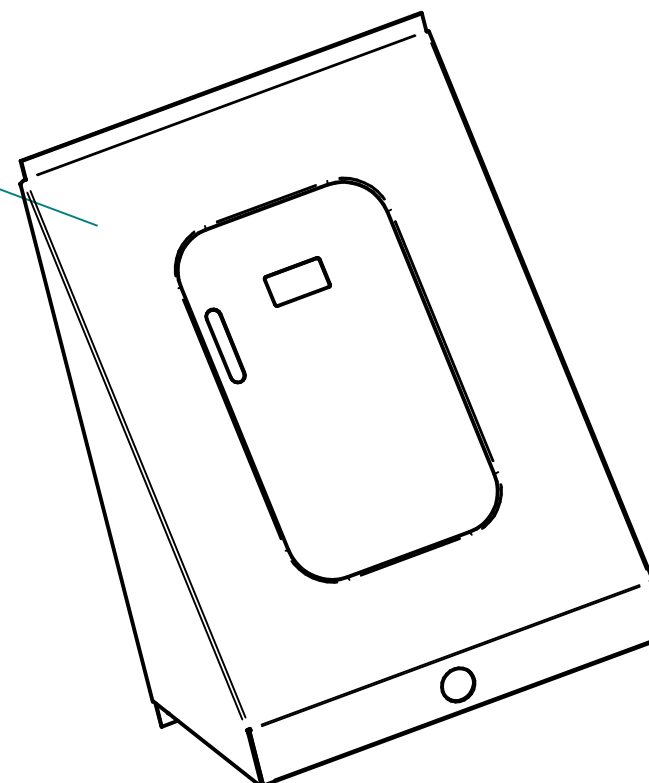

Кнопка аварийного останова SHN XB7 ES 545P

120000060716

КПЭМ-250-0.19161.006РС
Котлы пищеварочные опрокид-
вающиеся (250л)

КПЭМ.1546.01.13.000СБ (Коробка)
100000001375

КПЭМ-60.20.00.000СБ (Датчик сухого хода)
000001005871

КПЭМ-60.01.00.003-Н (Прокладка)
000001007962

ТЭН ВЗ-245А 8,5/9,0 Р 230
1200000060750

КПЭМ-60.01.00.002(Прокладка)
120000002848

Лента клейкая металл 100*50 AVIORA PROFFI
1200000020796

КПЭМ.1160.01.20.003 (Утеплитель)
1000000008176

КПЭМ.1160.01.20.005 (Утеплитель)
1000000008177

Проволока 0,8-0-1ц ГОСТ 3282-74 L=2,9м
1200000011328

КПЭМ.1916.101.01.000СБ (Корпус котла)
1000000013431

КПЭМ-60.01.00.001(Прокладка)
000001007960

Заглушка G1/2"
1200000002414

ПКА6-15.00.02.004 (Шайба)
000001001945
Преобразователь ТС 1763 ХК-32-2500
1200000060619

Зип Общежит
vsezip.ru
+7 (812) 987-08-81

КПЭМ-250-0.19161.008РС
Котлы пищеварочные опрокидывающиеся (250л)

Зип Общепит

vsezip.ru

+7(812)987-08-81

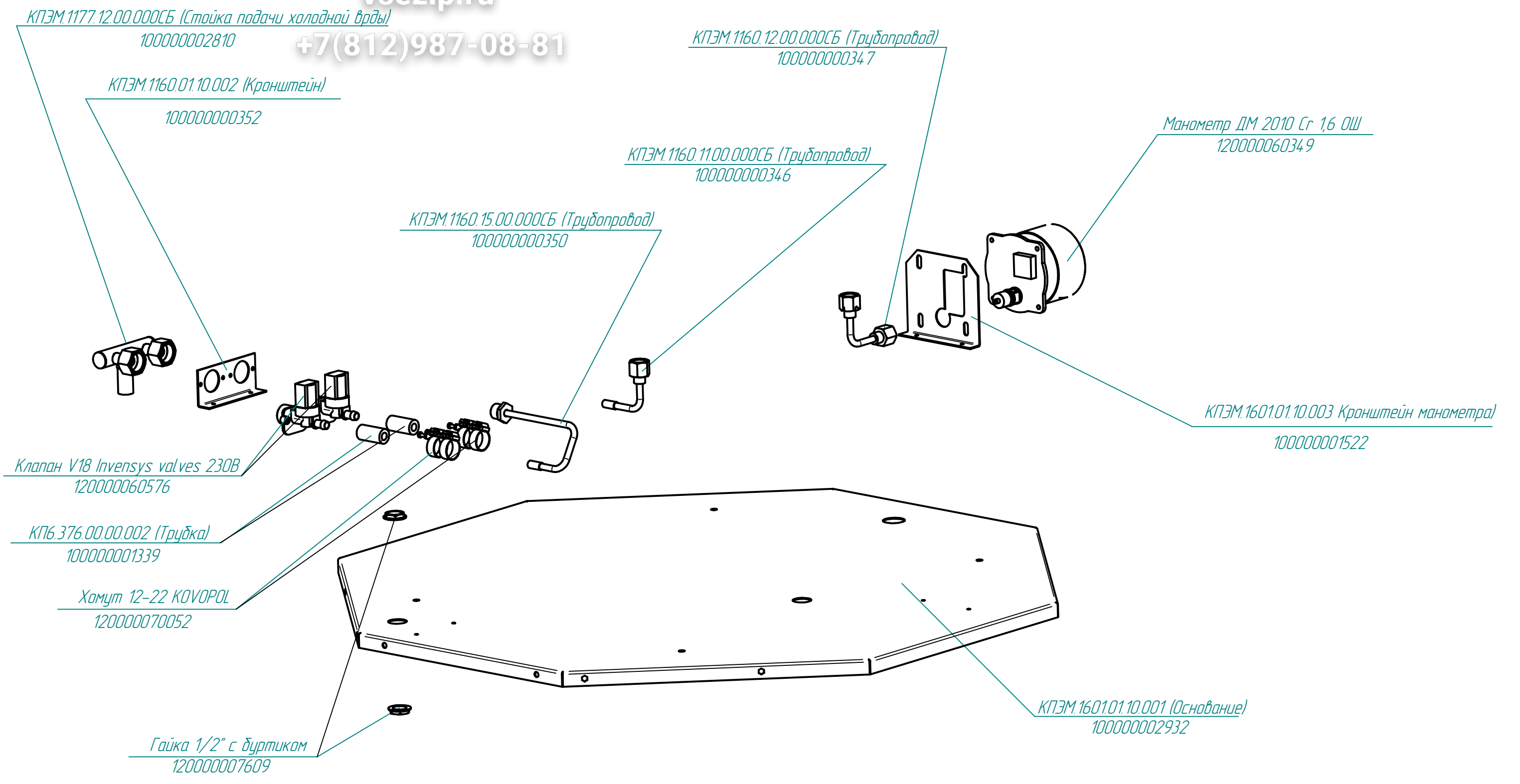

КПЭМ-250-0.19161.009РС
Котлы пищеварочные опрокидывающиеся (250л)

КПЭМ.1546.22.01.001 (Щит)
100000010169
Зип Общепит
vsezip.ru
+7(812)987-08-81

Динрейка 2,0 м DKS02140 L=125 мм
100000004885

Перфорированный короб Т1 40x40 (0,255м)
100000001338

КПЭМ.1601.22.01.000-01СБ (Щит монтажный)
100000010482

Выключатель автомат. 101-3/16А
120000060100

Динрейка 2,0 м DKS02140 L=300 мм
100000001337

Реле SHN RXM 2AB2 P7
120000060572

Реле SHN-Скода SHNRXZ400
120000060818

Колодка SHN RXZE 2M114
120000060571

Контактор 1NC-0901 9А 230В/АС3 1Н3 (CHINT)
120000061045

Реле PTT5-10-1 4Х/14, 1.00А IP00
120000060309