

Зип-Общепит

vsezip.ru

+7(812)987-08-81

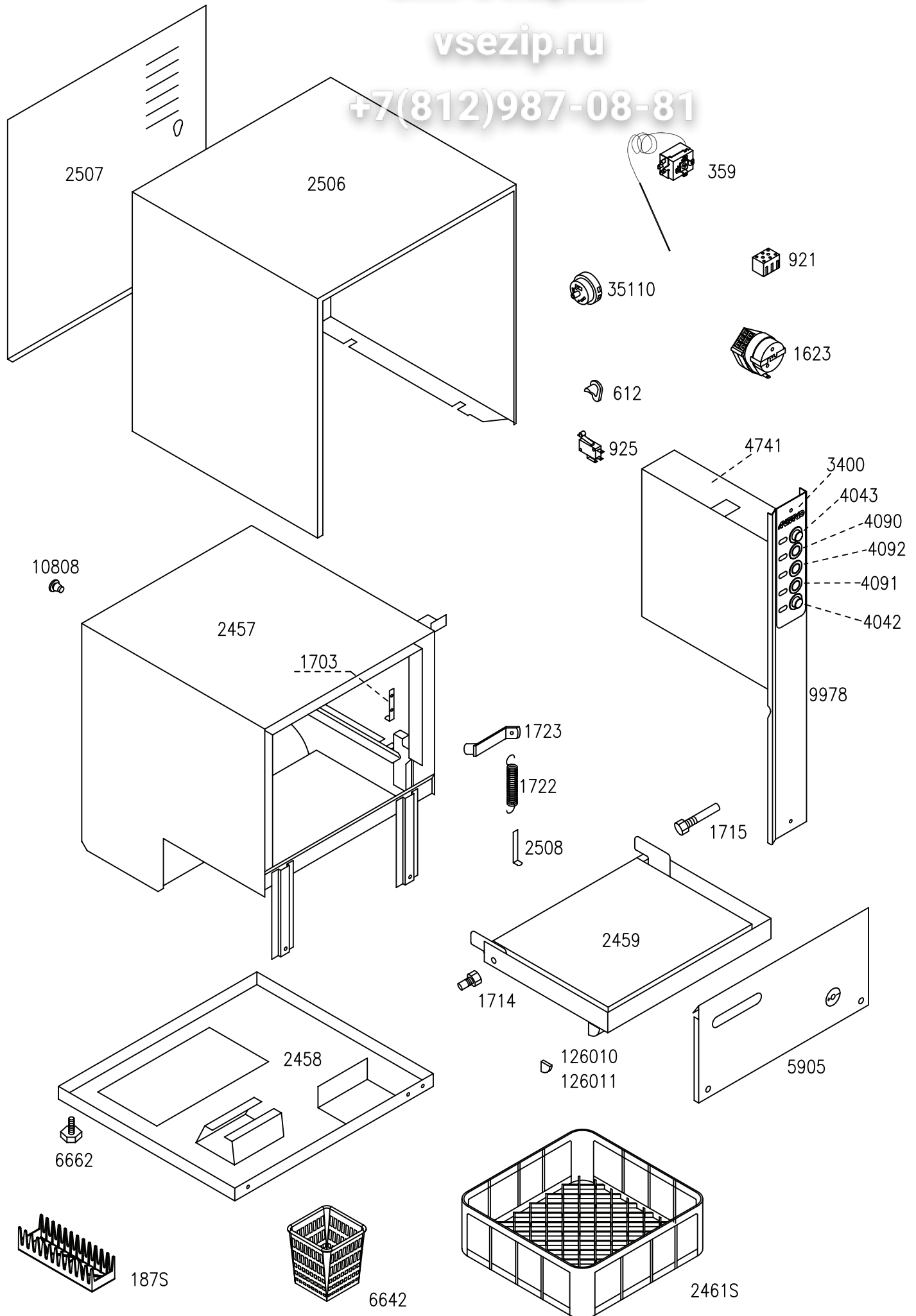



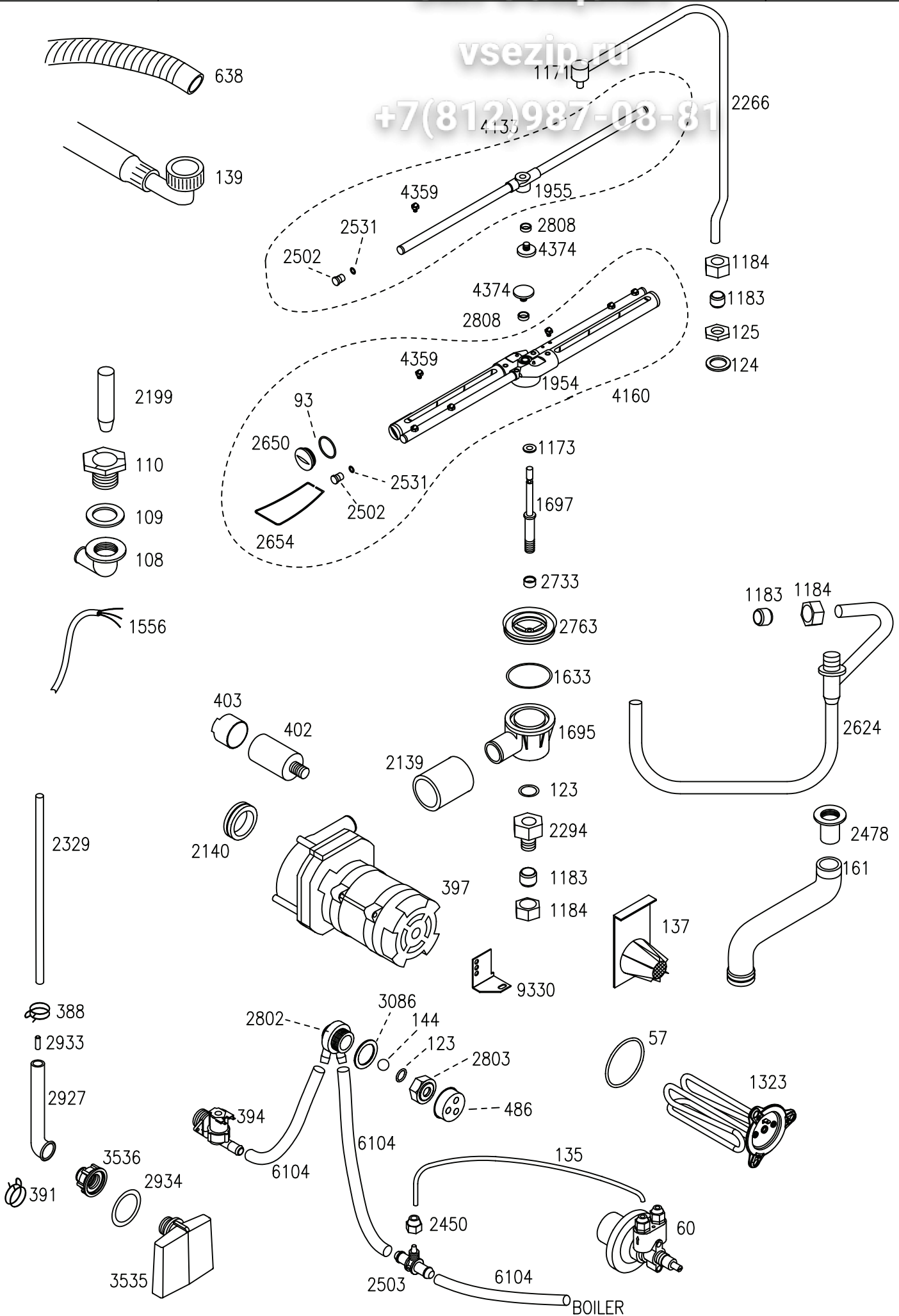

Зип Общепит

vsezip.ru

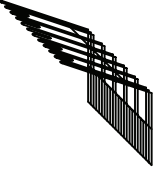
+7(812)987-08-81

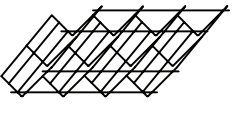
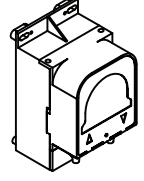
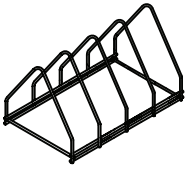
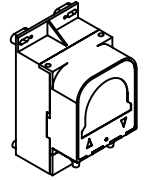
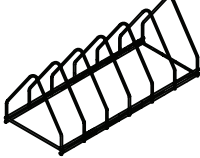
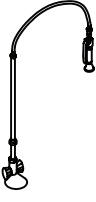
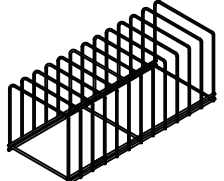
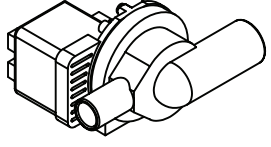
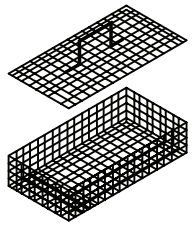
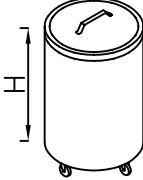
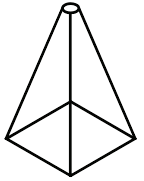
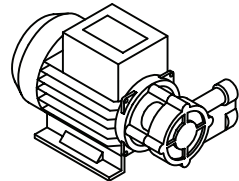
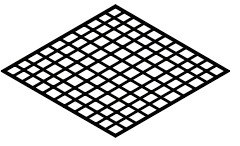
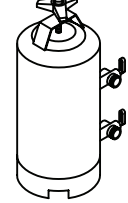
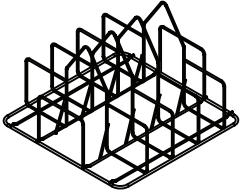

	INSERTO PORTACALICI (DAL CESTO 380X380)	CODICE		KIT DOSATORE ELETTRICO PER DETERSIVO LIQUIDO 1.5 Lt/h	CODICE
		00002144		KIT DOSATORE ELETTRICO PER DETERSIVO LIQUIDO 3 Lt/h	00001206
	INSERTO PORTABICCHIERI INCLINATO	CODICE		KIT DOSATORE ELETTRONICO REGOLABILE PER DETERSIVO LIQUIDO 0÷3 Lt/h	CODICE
		00002252			00006223
	SUPPORTO INOX PORTATEGLIE 4 DIVISORI  Lavapentole LP 55-65 Lavapentole LP 55-80	CODICE		DOSATORE ELETTRONICO REGOLABILE PER BRILLANTANTE LIQUIDO 0÷0.4 Lt/h	CODICE
		OB005970			00006449
	SUPPORTO INOX PORTATEGLIE 6 DIVISORI  Lavapentole LP 65-65 Lavapentole LP 125-80	CODICE		DOCCIONE COMPLETO	CODICE
		OB005971			OB005942
	SUPPORTO INOX PORTATEGLIE 12 DIVISORI  Lavapentole LP 65-65 Lavapentole LP 125-80	CODICE		POMPA DI SCARICO	CODICE
		OB005972			00000379
	CESTO PORTAOGGETTI CON COPERCHIO	CODICE		PATTUMIERA CON RUOTE Ø=400mm H=465mm CAPIENZA=58 Lt.	CODICE
		OB009910			OB005941
	PORTA SACCHETTI CREMA INOX	CODICE		POMPA SUPPLEMENTARE	CODICE
		OB009903			00000380
	GRIGLIA BASE DI SUPPORTO  Lavapentole LP 55-65 Lavapentole LP 55-80	CODICE		DEPURATORE	CODICE
		OB006308		8 Lt.	OB005961
				12 Lt.	OB005962
				16 Lt.	OB005963
20 Lt.	OB005964				
	INSERTO CON INCLINATORE  Serie LP	CODICE		INCLINATORE PER CESTI IN PLASTICA DA mm. 400X400	CODICE
		OB006309			00001877

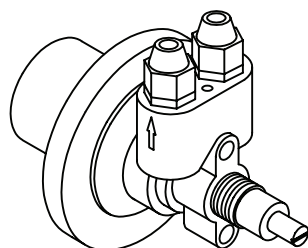
**DOSATRON**

60

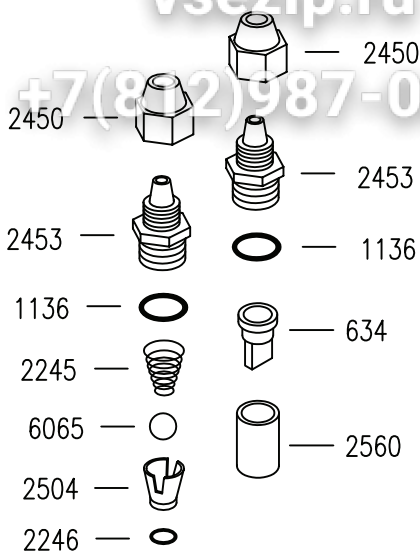

634	VALVOLA A LABBRO
1136	OR 3056
6065	SFERA 3/8"
2245	MOLLA CONICA INOX
2246	OR 2025
2450	SERRATUBO
2453	TAPPO VALVOLA
2504	DISTANZIATORE
2560	SEDE VALVOLA A LABBRO

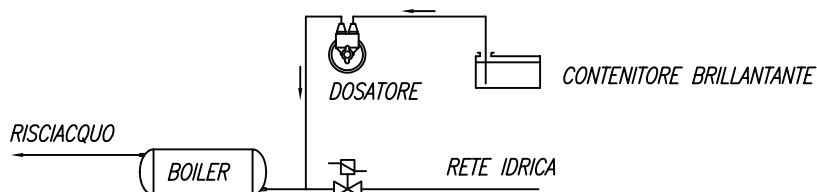
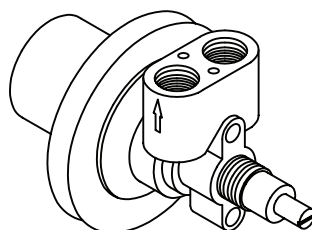

SCHEMA DI COLLEGAMENTO

**DOSATORE BRILLANTANTE "DOSATRON"****CARATTERISTICHE TECNICHE**

**FUNZIONAMENTO:** UTILIZZA LA PRESSIONE DI RISCIACQUO DELLA MACCHINA.

**COLLEGAMENTO IDRICO:** UTILIZZARE LA CANNUCCIA INSTALLATA NELLA MACCHINA PER COLLEGARE IL DOSATORE LATO "FRECCIA USCITA" ALL'IMPIANTO DI RISCIACQUO DELLA LAVASTOVIGLIE NEL TRATTO COMPRESO FRA L'ELETTROVALVOLA E IL BOILER. CON LA CANNUCCIA IN DOTAZIONE COLLEGARE IL DOSATORE LATO "FRECCIA ENTRATA" AL CONTENITORE DI BRILLANTANTE.

**FISSAGGIO MECCANICO:** UTILIZZARE IL DADO IN DOTAZIONE. N.B. IL DOSATORE PUO' AVERE QUALSIASI ORIENTAMENTO DI MONTAGGIO.

**INNESCO:** PROCEDERE NEL SEGUENTE MODO: SVITARE LA VITE DI REGOLAZIONE FINO ALL'ARRESTO, QUINDI SPINGERLA ALL'INTERNO PIU' VOLTE AFFINCHÉ IL BRILLANTANTE ASPIRATO RIEMPIA ENTRAMBE LE CANNUCCE.

**REGOLAZIONE:** AD OGNI RISCIACQUO INIETTA UNA QUANTITA' DI BRILLANTANTE REGOLABILE DA 0 A 4cm cubi, EQUIVALENTE AD UNA LUNGHEZZA ASPIRATA DELLA CANNUCCIA DA 0 A 30cm. LA PORTATA NULLA SI HA AVVITANDO COMPLETAMENTE LA VITE DI REGOLAZIONE (SENSO ORARIO), MENTRE LA PORTATA MASSIMA SI OTTIENE CON LA VITE SVITATA DI CIRCA 13 GIRI (SENSO ANTIORARIO). PER OGNI GIRO DELLA VITE LA DOSE VARIA DI 2cm ASPIRATI IN CANNUCCIA (0.3cm cubi/GIRO).

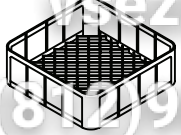
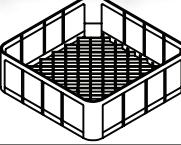
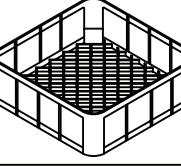
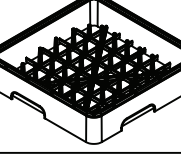
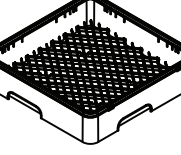
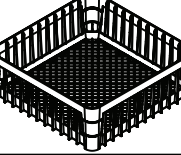
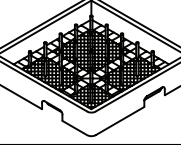
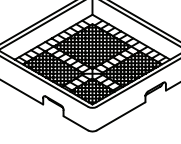
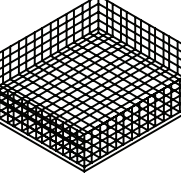
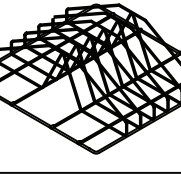
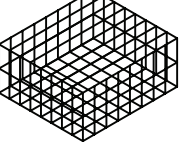
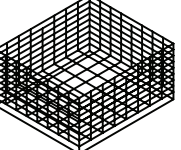
CODICE	DESCRIZIONE	CESTO	MODELLO APPARECCHIO
2461S	CESTO QUADRO 350 x 350 x 150 mm IN POLIPROPILENE		COMPACT 20 AE/AP 35.21
630S	CESTO QUADRO 380 x 380 x 150 mm IN POLIPROPILENE		GEMINI CF PROGRAM 25 CF AE/AP 38.25
2145S	CESTO QUADRO 400 x 400 x 150 mm IN PLASTICA		ALISEO 422 AE/AP 40.29 AL 40.28 E ALISEO 40.28 E
2492S	CESTO QUADRO 14 PIATTI 450 x 450 x 105 mm IN PLASTICA		AE/AP 45.30 AL 45.32 E ALISEO 45.32 E
3513	CESTO QUADRO BICCHIERI 450 x 450 x 110 mm IN PLASTICA		AE/AP 45.30 AL 45.32 E ALISEO 45.32 E
2491S	CESTO QUADRO 450 x 450 x 165 mm IN PLASTICA		ALISEO 450 AE/AP 45.30 AL 45.32 E ALISEO 45.32 E
237	CESTO QUADRO 12/18 PIATTI 500 x 500 x 105mm IN PLASTICA		AE/AP 50.32 - AP 50.35 AE/AP 1000 AL 50.34 E - AL 50.40 E GL 1040 - GL 1240
239	CESTO QUADRO PER POSATE ED UTENSILI 500 x 500 x 105mm IN PLASTICA		AE/AP 50.32 - AP 50.35 AE/AP 1000 AL 50.34 E - AL 50.40 E GL 1040 - GL 1240
5025	CESTO QUADRO 550 x 550 x 110mm INOX		AP 55.40 AL 55.45 E/P
5120	INSERTO PORTATEGLIE INOX		AP 55.40 AL 55.45 E/P
808	CESTO QUADRO 18 PIATTI 550 x 550 x 130mm		AL 55.45 E
803	CESTO QUADRO 550 x 550 x 130mm		AL 55.45 E

- COD. 10326: SEPARATORE DA 9 BICCHIERI Ø148
- COD. 1880: SEPARATORE DA 16 BICCHIERI Ø110
- COD. 1881: SEPARATORE DA 25 BICCHIERI Ø87
- COD. 1882: SEPARATORE DA 36 BICCHIERI Ø72
- COD. 1833: SEPARATORE DA 49 BICCHIERI Ø60
- COD. 1834: SEPARATORE CON INCLINATORE DA 16 BICCHIERI
- COD. 1890: SEPARATORE CON INCLINATORE DA 25 BICCHIERI
- COD. 1891: SEPARATORE CON INCLINATORE DA 36 BICCHIERI

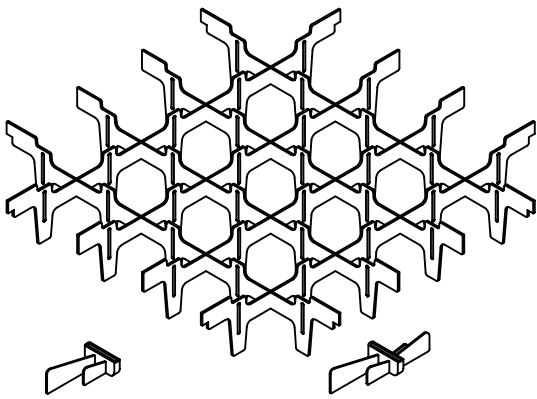

COD.10736  
INCL. SINGOLO

COD.10735  
INCL. DOPPIO

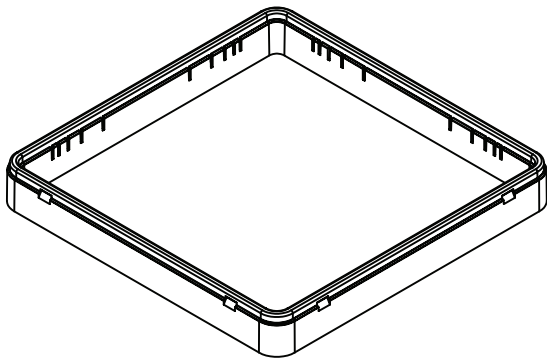

COD. 1879: TELAIO 50mm PER OGNI LIVELLO

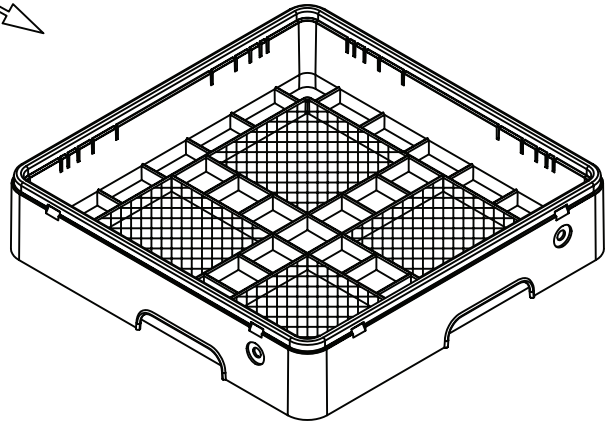

COD. 239: CESTO PER POSATE  
COD. 240: CESTO PER TAZZE E BICCHIERI

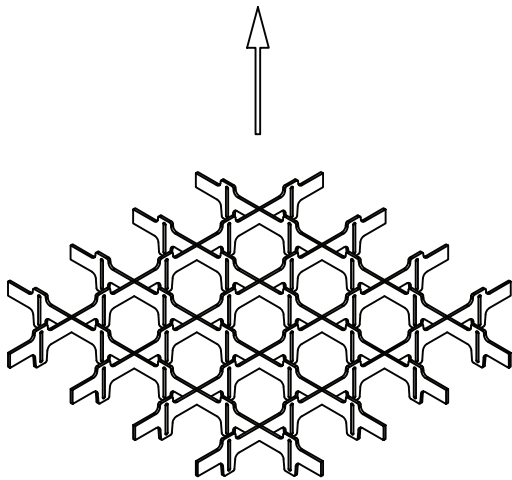

- COD. 10308 SEPARATORE A 9 SCOMPARTI PER TELAIO 50mm
- COD. 10309 SEPARATORE A 16 SCOMPARTI PER TELAIO 50mm
- COD. 10310 SEPARATORE A 25 SCOMPARTI PER TELAIO 50mm
- COD. 10311 SEPARATORE A 36 SCOMPARTI PER TELAIO 50mm
- COD. 10312 SEPARATORE A 49 SCOMPARTI PER TELAIO 50mm

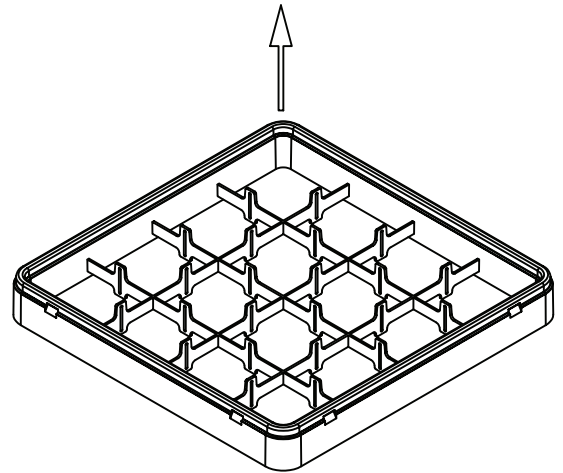



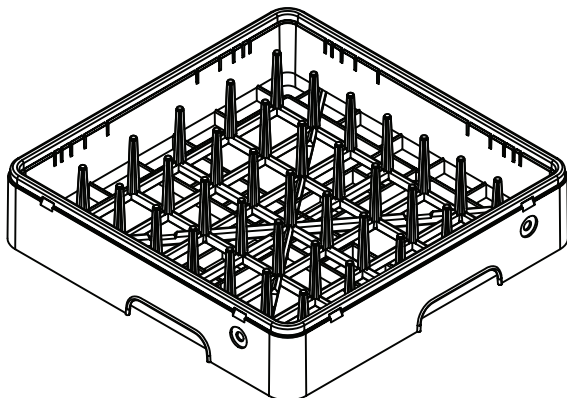

- COD. 10313 TELAIO 50mm A 9 SCOMPARTI
- COD. 10314 TELAIO 50mm A 16 SCOMPARTI
- COD. 10315 TELAIO 50mm A 25 SCOMPARTI
- COD. 10316 TELAIO 50mm A 36 SCOMPARTI
- COD. 10317 TELAIO 50mm A 49 SCOMPARTI

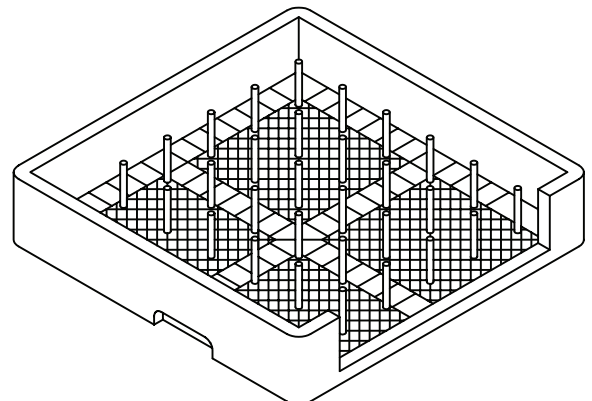

COD. 237: CESTO 18/12 PIATTI

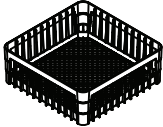
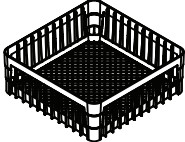
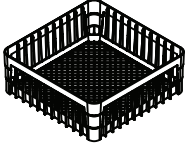
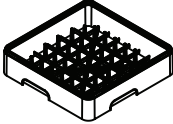
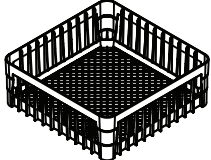
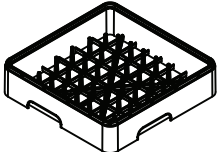
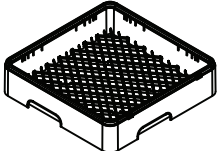

COD. 238: CESTO PER VASSOI

CODICE	DESCRIZIONE	CESTO	MODELLO APPARECCHIO
2461S	CESTO QUADRO 350 x 350 x 150 mm SENZA ANGOLARI INTERNI		AE/AP 35.21 COMPACT 20
630S	CESTO QUADRO 380 x 380 x 150 mm CON ANGOLARI INTERNI		AE/AP 38.25 GEMINI PROGRAM 25 CF
3295	CESTO QUADRO 400 x 400 x 150 mm SENZA ANGOLARI INTERNI		AE/AP 40.29 AL 40.28E ALISEO 40.28E
2145S	CESTO QUADRO 400 x 400 x 150 mm CON ANGOLARI INTERNI		AE/AP 40.29 AL 40.28E ALISEO 40.28E
493S	CESTO QUADRO 400 x 400 x 110 PIATTI		AE/AP 40.29 AL 40.28E ALISEO 40.28E
2491S	CESTO QUADRO 450 x 450 x 165 mm CON ANGOLARI INTERNI		AE/AP 45.30 AL 45.32 ALISEO 45.32
2492S	CESTO QUADRO 450 x 450 x 105 PIATTI		AE/AP 45.30 AL 45.32 ALISEO 45.32
3513	CESTO QUADRO 450 x 450 x 105 BICCHIERI		AE/AP 45.30 AL 45.32 ALISEO 45.32
3424	CESTO TONDO D350 H160 mm		AE/AP 35.21 COMPACT 20
3512	CESTO TONDO D380 H170 mm		AE/AP 38.25 GEMINI PROGRAM 25 CF
3497	CESTO TONDO D400 H180 mm		AE/AP 40.29 AL 40.28E ALISEO 40.28E

Seite	Kredtor Artikel Nr.	IT
001	00002507	PANN. POSTERIORE COMPACT/20
001	00002506	MANTELLO INOX COMPACT 20
001	00000359	TERMOSTATO DA 0 A 90° PER LAV.
001	00035110	PRESSOSTATO LIVELLO 55/30 LAVAST.
001	00000921	MORSETTIERA PA44 3x4mmq 16A T125
001	00001623	TIMER A PULSANTE 120' 230V 50Hz
001	00000612	FERMACAVO
001	00010808	TAPPO FORO Ø10 DOSATORE DETERSIVO
001	00002457	ASS. CARROZZ. COMPACT/20
001	00001703	SQ. ARRESTO FERMO PORTA COMPACT - GEMINI - PROGRAM
001	00001723	ASS. SQUADRETTA LEVA FULCRO PORTA COMPACT GEMINI
001	00001722	MOLLA PER PORTA LAVABICCHIERI
001	00002508	SQ. MOLLA X COMPACT
001	00001715	VITE INOX LUNGA
001	00006662	PIEDINO REGOLABILE ESAG. D.27
001	00001875	INSERTO IN PLASTICA PORTAPIATTINI 12 POSTI
001	00006642	INSERTO IN PLASTICA PER POSATE QUADRO
001	00024615	CESTO PLASTICA mm.350x350x150H
001	00002458	BASAMENTO COMPACT/20
001	00126011	ANGOLARE MANIGLIA DX
001	00126010	ANGOLARE MANIGLIA SX
001	00001714	VITE INOX FIX PORTA MPSX CORTA
001	00002459	ASS. PORTA COMPACT 20/MASTER 21
001	00005905	PANN. SOTTOPORTA AC 20
001	00004741	ASS. CABLAGGIO ELETT. COMPACT/20
001	00003400	MEMBRANA AD. PANN. COM. COMPACT/20
001	00004043	ASS. PULSANTE AVVIO CICLO
001	00004090	ASS. LAMPADA CON GEMMA ARANCIO 230V
001	00004092	ASS. LAMPADA CON GEMMA NEUTRA 230V
001	00004091	ASS. LAMPADA CON GEMMA VERDE 230V
001	00004042	ASS. INTERRUTTORE CM - NA
001	00009978	PANN. COM. SOLO LAM. AC 20
002	00000638	TUBO SCARICO Øint 18 x 2000mm
002	00000139	TUBO CARICO MM1500 C/CURVA
002	00002199	TROPPOPIENO INOX COMPACT - GEMINI - PROGRAM
002	00000110	DADO PILETTA G3/4
002	00000109	GUARNIZIONE GOMMA 45x26x1.5mm
002	00000108	PILETTA SCARICO G3/4
002	00001556	CAVO ALIMENTAZIONE 3X2.5X2500
002	00000403	CAPPUCCIO PER CONDENSATORE 5 MICROF
002	00000402	CONDENSATORE 6,3 µF CON CODOLO
002	00002139	MANICOTTO FLANGIA POMPA
002	00002329	TUBO EPDM NERO mm5x10
002	00002140	COLLARE ASPIRAZIONE
002	00000397	POMPA LAVAGGIO 0.1 HP 230V 50Hz DX
002	00000093	OR 121
002	00002650	TAPPO PLASTICA BRACCI LAVAGGIO Ø25
002	00002654	MOLLA AD ARCHETTO BRACCIO LAVAGGIO Ø25
002	00002502	TAPPO GIRELLO RISCIAQUO
002	00002531	OR 106
002	00004359	UGELLO RISCIAQUO OTTONE CROMATO
002	00001954	DISTRIBUTORE 4RP DIS.1217
002	00004160	ASS. CROCERA AP/PASSPORT 38/40 - C/FORI LASERATI
002	00004374	VITE GODRONATA VER.OT DIS.406
002	00002808	ANELLO PTFE X DISTRIB. 2RP(1955)
002	00001173	RONDELLA TEFLON 16X10X2mm
002	00001697	FULCRO INOX CROCERA DA COMPACT 20 A PROGRAM 25
002	00002733	DISTANZ. FULCRO INOX
002	00002763	ASS. FLANGIA BOCCAGLIO INOX
002	00001184	DADO OTT. MM12X3/8'
002	00001183	OGIVA TEFLON DA 12X3/8'
002	00000125	DADO G3/8 CROMATO
002	00000124	GUARNIZIONE 25x17x2mm
002	00002266	TUBO SALITA RISCIAQUO
002	00001955	DISTRIBUTORE 2RP DIS.1218
002	00004133	ASS. GIRELLO PASSPORT/35.21
002	00001171	FULCRO OTT. RISCIAQUO
002	00001633	OR 147
002	00001695	CONCHIGLIA NYLON



Seite	Kredtor Artikel Nr.	IT
002	00000123	OR 115
002	00002624	ASS. RACC. RAME LAV. RIS. COMPACT
002	00002478	PILETTA SCARICO OTTONE
002	00000161	TUBO SAGOMATO A 'S' DIS.205
002	00000137	FILTRO POMPA IN P.P. MONOPEZZO
002	00002294	DADO X TIRANTE DIS.470
002	00001323	RESISTENZA 220V 2500W C/FLANGIA BOILER A 3 FORI
002	00000057	OR PER FLANGIA
002	00009330	SUPPORTO POMPA AP/AE 35.21 D.A.
002	00002802	CORPO VALVOLA ANTIRIFLUSSO DIS.1251
002	00003086	GUARNIZIONE GOMMA d27xd40x1.5mm
002	00000144	SFERA 5/8' PTFE
002	00002803	GHIERA VALVOLA ANTIRIFLUSSO
002	00000486	COPERCHIO VALVOLA ANTIRIFLUSSO
002	00000135	TUBO RILSAN MM.4 X 6 PA12
002	00006104	TUBO GOMMA 11,5 X 19 AIR WATER/10
002	00000394	ELETTRVALVOLA SING. 90o 230V
002	00002450	SERRATUBO DIS.506
002	00002503	PRESA DI PRESSIONE
002	00000060	DOSATORE BRILLANTANTE A PRESSIONE DI RETE (60)
002	00000388	FASCETTA A FILO HLS/A14.8X15.9
002	00002933	TUBETTO TENUTA GABBIA D'ARIA
002	00002927	RACCORDO ANTICONDENSA
002	00003536	DADO GABBIA D'ARIA
002	00002934	OR 4081
002	00000391	FASCETTA BIFILARE 19.6x20.6
002	00003535	GABBIA D'ARIA IN POLIPROPILENE
003	00002144	INSERTO PORTACAUCI (DAL CESTO 380X380)
003	00002252	INSERTO PORTABICCHIERI INCLINATO
003	0B009910	CESTO PORTAOGGETTI CON COPERCHIO
003	0B009903	PORTA SACCHETTI CREMA INOX
003	00001206	KIT DOSATORE ELETTRICO PER DETERSIVO LIQUIDO 1.5 Lt/h
003	00004880	KIT DOSATORE ELETTRICO PER DETERSIVO LIQUIDO 3 Lt/h
003	00006223	KIT DOSATORE ELETTRONICO REGOLABILE PER DETERSIVO LIQUIDO 0:3 Lt/h
003	00006449	DOSATORE ELETTRONICO REGOLABILE PER BRILLANTANTE LIQUIDO 0:0.4 Lt/h
003	0B005942	DOCCIONE COMPLETO
003	00000379	POMPA DI SCARICO
003	0B005941	PATTUMIERA CON RUOTE Ø=400mm H=465mm CAPIENZA=58 Lt
003	00000380	POMPA SUPPLEMENTARE
003	0B005961	DEPURATORE 8 Lt.
003	0B005962	DEPURATORE 12 Lt.
003	0B005960	DEPURATORE 16 Lt.
003	0B005964	DEPURATORE 20 Lt.
003	00001877	INCUNATORE PER CESTI IN PLASTICA DA mm. 400X400
004	00000060	DOSATORE BRILLANTANTE A PRESSIONE DI RETE (60)
004	00000634	VALVOLA X DOSATORE
004	00001136	OR 3056
004	00006065	SFERA 3/8' IN DELRIN
004	00002245	MOLLA INOX CONICA
004	00002246	GUARNIZIONE OR 2025 X DOSAT.BRILL.
004	00002450	SERRATUBO DIS.506
004	00002453	TAPPO VALVOLA DOSAT. ARISTARCO
004	00002504	DISTANZ. DOSAT. ARISTARCO DIS.546
004	00002560	SEDE VALVOLA A LABBRO PER DOS.
005	00024615	CESTO PLASTICA mm.350x350x150H
006	00010736	INCLINATORE SINGOLO PER SEPARATORI
006	00010735	INCLINATORE DOPPIO PER SEPARATORI
006	00010326	SEPARATORE DA 9 BICCHIERI 148/9
006	00001880	SEPARATORE DA 16 BICCHIERI 110/16
006	00001881	SEPARATORE DA 25 BICCHIERI 87/25
006	00001882	SEPARATORE DA 36 BICCHIERI 72/36
006	00001883	SEPARATORE DA 49 BICCHIERI 60/49
006	00001884	SEPARATORE CON INCUNATORE DA 16 BICCHIERI
006	00001890	SEPARATORE CON INCUNATORE DA 25 BICCHIERI
006	00001891	SEPARATORE CON INCUNATORE DA 36 BICCHIERI
006	00001879	TELAIO PLASTICA AUMENTO H 50MM
006	00000239	CESTO PLASTICA RETE PER POSATE/UTEN
006	00000240	CESTO PLASTICA PER TAZZE/BICCHIERI
006	00010308	SEPARATORE A 9 SCOMPARTI PER TELAI

Seite	Kreditor Artikel Nr.	IT
006	00010309	SEPARATORE A 16 SCOMPARTI PER TELAI
006	00010310	SEPARATORE A 25 SCOMPARTI PER TELAI
006	00010311	SEPARATORE A 36 SCOMPARTI PER TELAI
006	00010312	SEPARATORE A 49 SCOMPARTI PER TELAI
006	00010313	TELAIO 50mm A 9 SCOMPARTI
006	00010314	TELAIO 50mm A 16 SCOMPARTI
006	00010315	TELAIO 50mm A 25 SCOMPARTI
006	00010316	TELAIO 50mm A 36 SCOMPARTI
006	00010317	TELAIO 50mm A 49 SCOMPARTI
006	00000237	CESTO PLASTICA 18 PIATTI PIANI/12
006	00000238	CESTO PLASTICA 8 VASSOI
007	0002461S	CESTO PLASTICA mm.350x350x150H
007	00003424	CESTO d.350mm x h160mm PLASTICA