

Зип Общепит

vsezip.ru

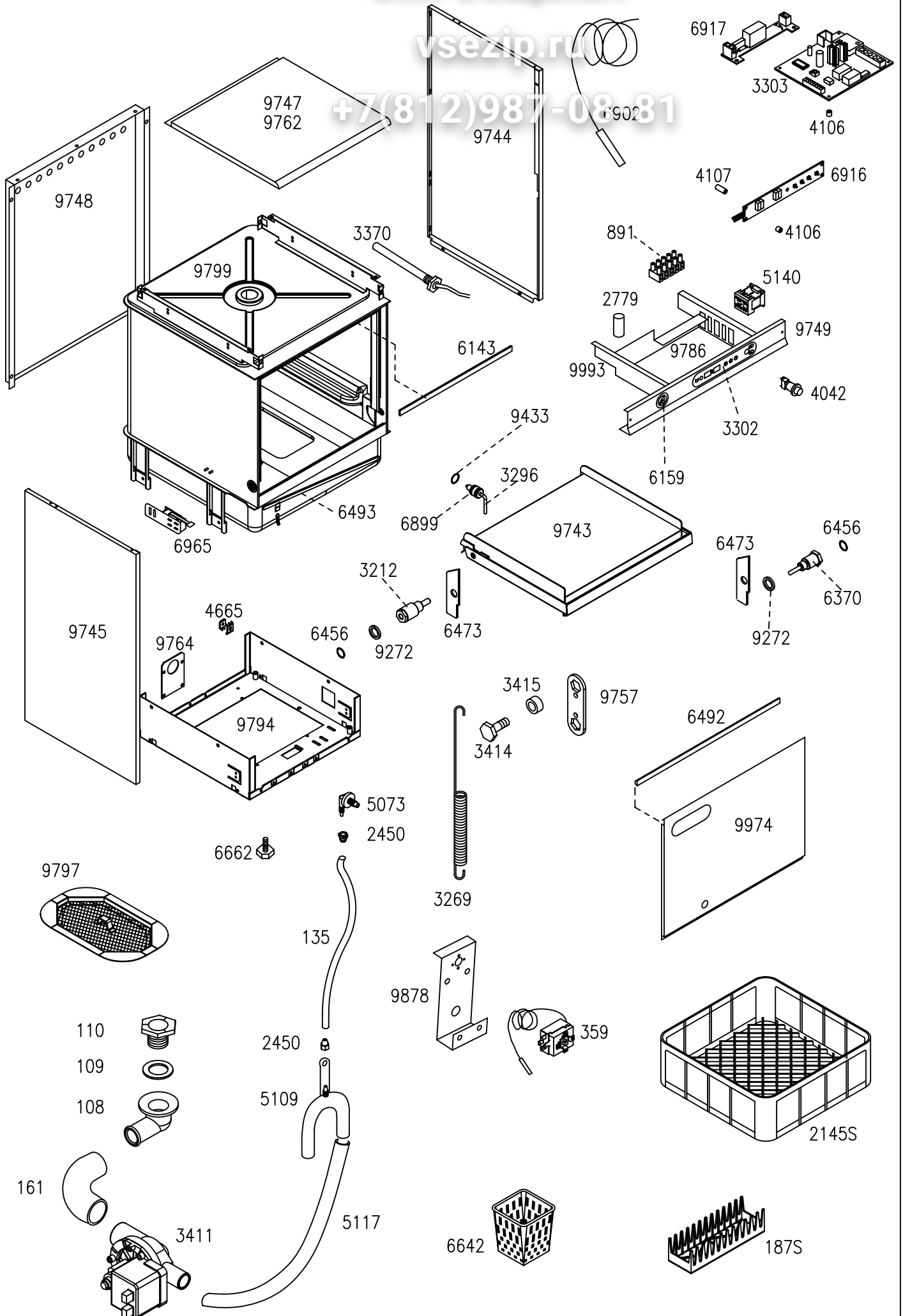



+7(812)987-08-81

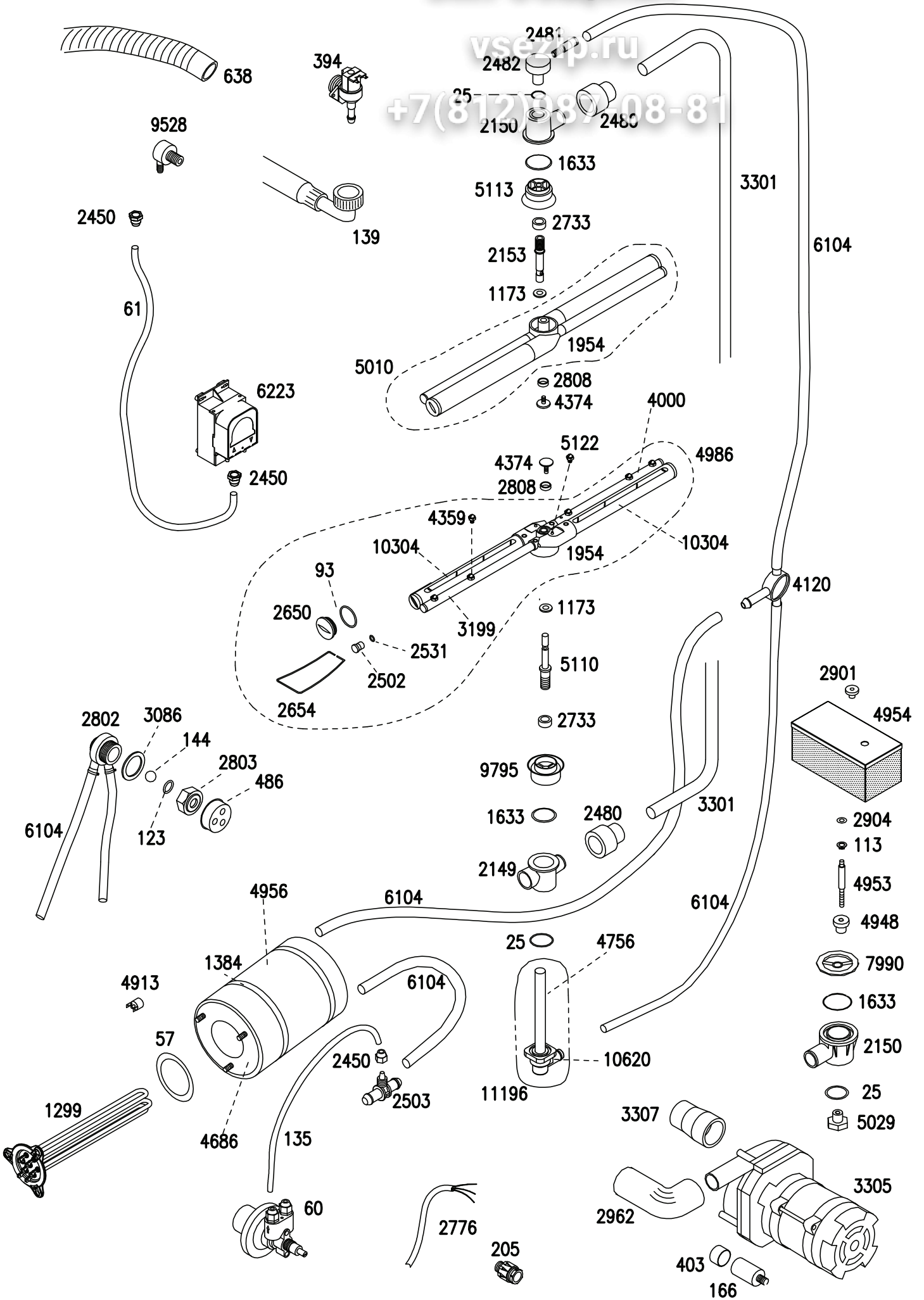

Зип Общепит

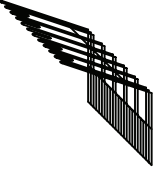
vse-zip.ru
+7(812)989-08-81

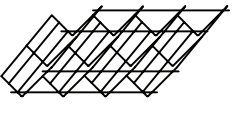
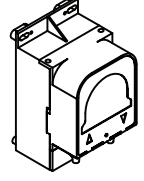
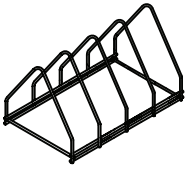
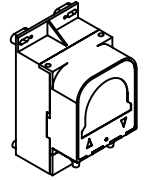
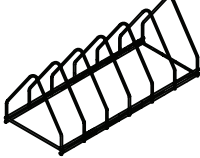
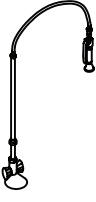
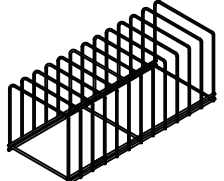
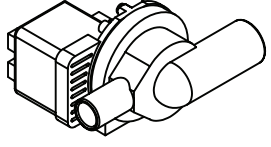
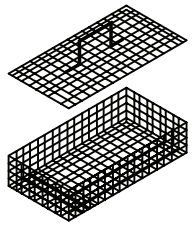
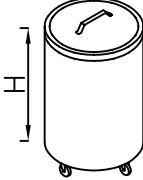
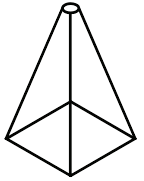
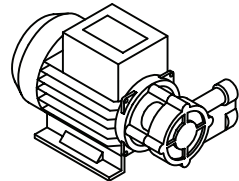
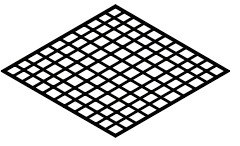
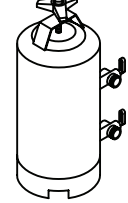
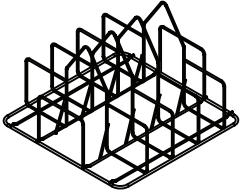

	INSERTO PORTACALICI (DAL CESTO 380X380)	CODICE		KIT DOSATORE ELETTRICO PER DETERSIVO LIQUIDO 1.5 Lt/h	CODICE
		00002144		KIT DOSATORE ELETTRICO PER DETERSIVO LIQUIDO 3 Lt/h	00001206
	INSERTO PORTABICCHIERI INCLINATO	CODICE		KIT DOSATORE ELETTRONICO REGOLABILE PER DETERSIVO LIQUIDO 0÷3 Lt/h	CODICE
		00002252			00006223
	SUPPORTO INOX PORTATEGLIE 4 DIVISORI Lavapentole LP 55-65 Lavapentole LP 55-80	CODICE		DOSATORE ELETTRONICO REGOLABILE PER BRILLANTANTE LIQUIDO 0÷0.4 Lt/h	CODICE
		OB005970			00006449
	SUPPORTO INOX PORTATEGLIE 6 DIVISORI Lavapentole LP 65-65 Lavapentole LP 125-80	CODICE		DOCCIONE COMPLETO	CODICE
		OB005971			OB005942
	SUPPORTO INOX PORTATEGLIE 12 DIVISORI Lavapentole LP 65-65 Lavapentole LP 125-80	CODICE		POMPA DI SCARICO	CODICE
		OB005972			00000379
	CESTO PORTAOGGETTI CON COPERCHIO	CODICE		PATTUMIERA CON RUOTE Ø=400mm H=465mm CAPIENZA=58 Lt.	CODICE
		OB009910			OB005941
	PORTA SACCHETTI CREMA INOX	CODICE		POMPA SUPPLEMENTARE	CODICE
		OB009903			00000380
	GRIGLIA BASE DI SUPPORTO Lavapentole LP 55-65 Lavapentole LP 55-80	CODICE		DEPURATORE	CODICE
		OB006308		8 Lt.	OB005961
				12 Lt.	OB005962
				16 Lt.	OB005963
20 Lt.	OB005964				
	INSERTO CON INCLINATORE Serie LP	CODICE		INCLINATORE PER CESTI IN PLASTICA DA mm. 400X400	CODICE
		OB006309			00001877

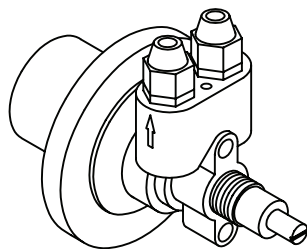
DOSATRON

60

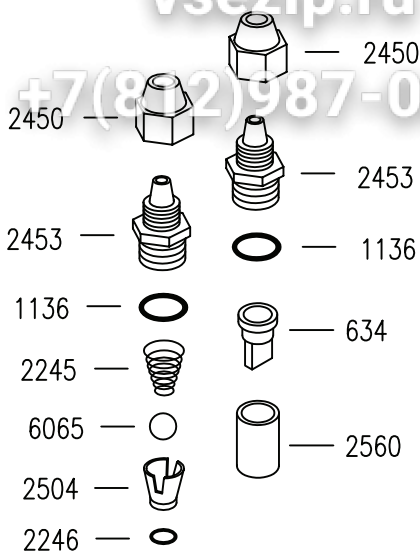

634	VALVOLA A LABBRO
1136	OR 3056
6065	SFERA 3/8"
2245	MOLLA CONICA INOX
2246	OR 2025
2450	SERRATUBO
2453	TAPPO VALVOLA
2504	DISTANZIATORE
2560	SEDE VALVOLA A LABBRO

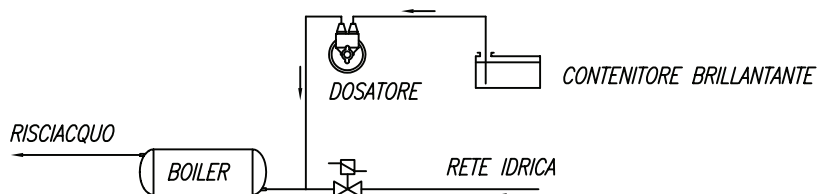
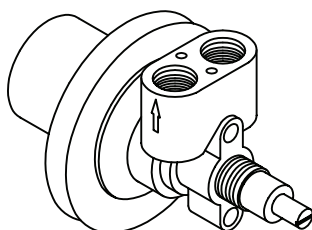

SCHEMA DI COLLEGAMENTO

DOSATORE BRILLANTANTE "DOSATRON"**CARATTERISTICHE TECNICHE**

FUNZIONAMENTO: UTILIZZA LA PRESSIONE DI RISCIACQUO DELLA MACCHINA.

COLLEGAMENTO IDRICO: UTILIZZARE LA CANNUCCIA INSTALLATA NELLA MACCHINA PER COLLEGARE IL DOSATORE LATO "FRECCIA USCITA" ALL'IMPIANTO DI RISCIACQUO DELLA LAVASTOVIGLIE NEL TRATTO COMPRESO FRA L'ELETTROVALVOLA E IL BOILER. CON LA CANNUCCIA IN DOTAZIONE COLLEGARE IL DOSATORE LATO "FRECCIA ENTRATA" AL CONTENITORE DI BRILLANTANTE.

FISSAGGIO MECCANICO: UTILIZZARE IL DADO IN DOTAZIONE. N.B. IL DOSATORE PUO' AVERE QUALSIASI ORIENTAMENTO DI MONTAGGIO.

INNESCO: PROCEDERE NEL SEGUENTE MODO: SVITARE LA VITE DI REGOLAZIONE FINO ALL'ARRESTO, QUINDI SPINGERLA ALL'INTERNO PIU' VOLTE AFFINCHÉ IL BRILLANTANTE ASPIRATO RIEMPIA ENTRAMBE LE CANNUCCE.

REGOLAZIONE: AD OGNI RISCIACQUO INIETTA UNA QUANTITA' DI BRILLANTANTE REGOLABILE DA 0 A 4cm cubi, EQUIVALENTE AD UNA LUNGHEZZA ASPIRATA DELLA CANNUCCIA DA 0 A 30cm. LA PORTATA NULLA SI HA AVVITANDO COMPLETAMENTE LA VITE DI REGOLAZIONE (SENSO ORARIO), MENTRE LA PORTATA MASSIMA SI OTTIENE CON LA VITE SVITATA DI CIRCA 13 GIRI (SENSO ANTIORARIO). PER OGNI GIRO DELLA VITE LA DOSE VARIA DI 2cm ASPIRATI IN CANNUCCIA (0.3cm cubi/GIRO).

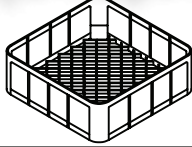
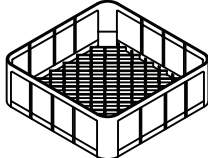
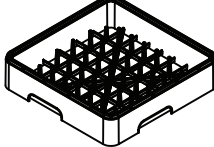
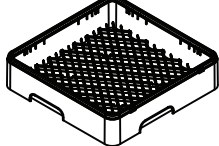
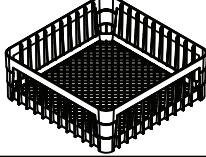
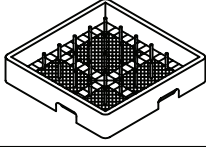
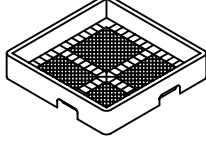
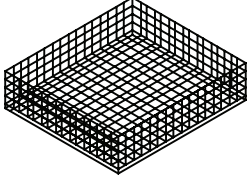
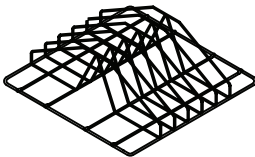
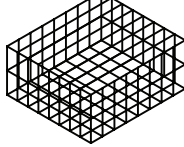
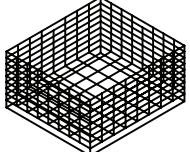
CODICE	DESCRIZIONE	CESTO	MODELLO APPARECCHIO
2461S	CESTO QUADRO 350 x 350 x 150 mm IN POLIPROPILENE		COMPACT 20 AE/AP 35.21
630S	CESTO QUADRO 380 x 380 x 150 mm IN POLIPROPILENE		GEMINI CF PROGRAM 25 CF AE/AP 38.25
2145S	CESTO QUADRO 400 x 400 x 150 mm IN PLASTICA		ALISEO 422 AE/AP 40.29 AL 40.28 E ALISEO 40.28 E
2492S	CESTO QUADRO 14 PIATTI 450 x 450 x 105 mm IN PLASTICA		AE/AP 45.30 AL 45.32 E ALISEO 45.32 E
3513	CESTO QUADRO BICCHIERI 450 x 450 x 110 mm IN PLASTICA		AE/AP 45.30 AL 45.32 E ALISEO 45.32 E
2491S	CESTO QUADRO 450 x 450 x 165 mm IN PLASTICA		ALISEO 450 AE/AP 45.30 AL 45.32 E ALISEO 45.32 E
237	CESTO QUADRO 12/18 PIATTI 500 x 500 x 105mm IN PLASTICA		AE/AP 50.32 - AP 50.35 AE/AP 1000 AL 50.34 E - AL 50.40 E GL 1040 - GL 1240
239	CESTO QUADRO PER POSATE ED UTENSILI 500 x 500 x 105mm IN PLASTICA		AE/AP 50.32 - AP 50.35 AE/AP 1000 AL 50.34 E - AL 50.40 E GL 1040 - GL 1240
5025	CESTO QUADRO 550 x 550 x 110mm INOX		AP 55.40 AL 55.45 E/P
5120	INSERTO PORTATEGLIE INOX		AP 55.40 AL 55.45 E/P
808	CESTO QUADRO 18 PIATTI 550 x 550 x 130mm		AL 55.45 E
803	CESTO QUADRO 550 x 550 x 130mm		AL 55.45 E

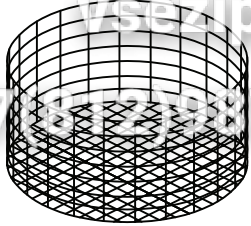
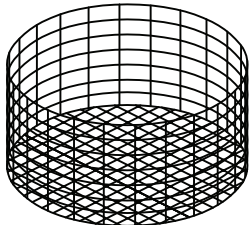
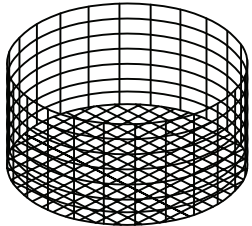
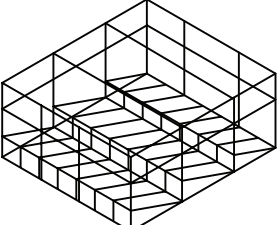
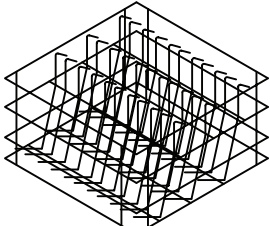
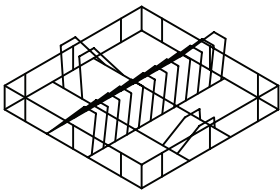
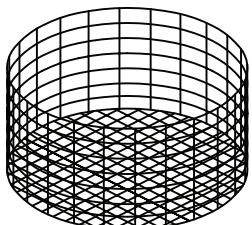
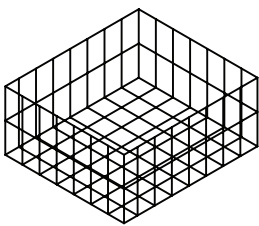
CODICE	DESCRIZIONE	CESTO	MODELLO APPARECCHIO
4065	CESTO BICCHIERI Ø 350x110 mm		AE/AP 35.21 (*) * = CON INSERTO INOX
195	CESTO TONDO Ø 360x180 mm		PROGRAM 25 CR
4073	CESTO BICCHIERI Ø 380x130 mm		PROGRAM 25 CF (*) AE/AP 38.25 (*) GEMINI CF (*) * = CON INSERTO INOX
63010	CESTO QUADRO CON ANGOLARI FONDO INCLINATO A 3 DIVISORI 380x380x175 mm		GEMINI CF PROGRAM 25 CF AE/AP 38.25
398	CESTO QUADRO CON ANGOLARI PER CALICI 380x380x200 mm		PROGRAM 25 CF AE/AP 38.25
493	CESTO 12 PIATTI 400x400x120 mm		ALISEO 422 AE/AP 40.29 ALISEO 40.28 E AL 40.28 E
2778	CESTO TONDO Ø 400x145 mm		ALISEO 422 (*) AE/AP 40.29 (*) * = CON INSERTO INOX
377	CESTO QUADRO CON ANGOLARI 400x400x250 mm		ALISEO 422 AE/AP 40.29 ALISEO 40.28 E AL 40.28 E

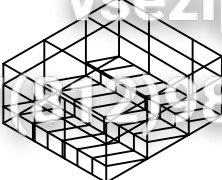
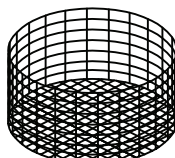
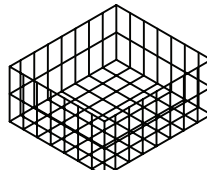
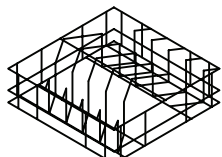
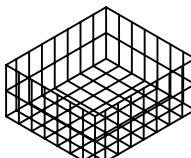
CODICE	DESCRIZIONE	CESTO	MODELLO APPARECCHIO
6296	CESTO QUADRO CON ANGOLARI FONDO INCLINATO A 3 DIVISORI 400x400x150 mm		ALISEO 422 AE/AP 40.29 ALISEO 40.28 E AL 40.28 E
5780	CESTO BICCHIERI Ø 350x170 mm		AE/AP 35.21 (*) (*) = CON INSERTO INOX
63011	CESTO QUADRO CON ANGOLARI 375x375x170 mm		PROGRAM 25 AE/AP 38.25
2492	CESTO QUADRO 14 PIATTI 450 x 450 x 105 mm		AE/AP 45.30 AL 45.32 E ALISEO 45.32 E
2491	CESTO QUADRO CON ANGOLARI 450 x 450 x 127 mm		ALISEO 450 AE/AP 45.30 AL 45.32 E ALISEO 45.32 E

- COD. 10326: SEPARATORE DA 9 BICCHIERI ϕ 148
 COD. 1880: SEPARATORE DA 16 BICCHIERI ϕ 110
 COD. 1881: SEPARATORE DA 25 BICCHIERI ϕ 87
 COD. 1882: SEPARATORE DA 36 BICCHIERI ϕ 72
 COD. 1833: SEPARATORE DA 49 BICCHIERI ϕ 60
 COD. 1834: SEPARATORE CON INCLINATORE DA 16 BICCHIERI
 COD. 1890: SEPARATORE CON INCLINATORE DA 25 BICCHIERI
 COD. 1891: SEPARATORE CON INCLINATORE DA 36 BICCHIERI

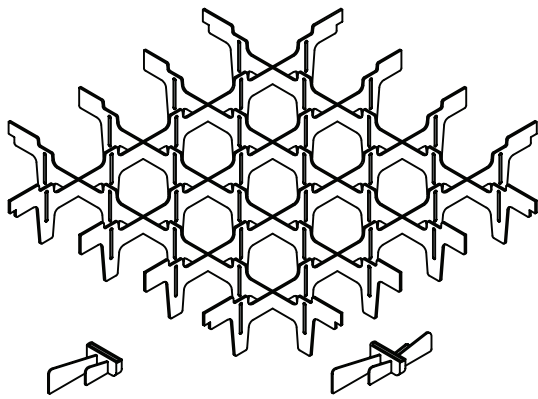

COD.10736
INCL. SINGOLO

COD.10735
INCL. DOPPIO

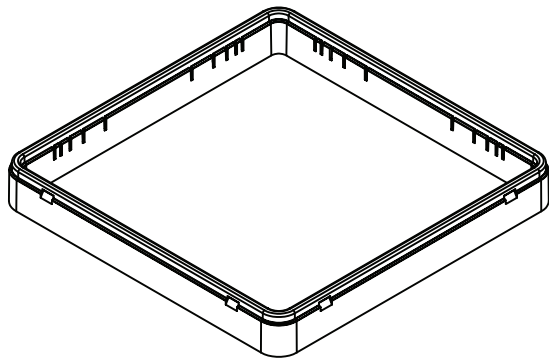

COD. 1879: TELAIO 50mm PER OGNI LIVELLO

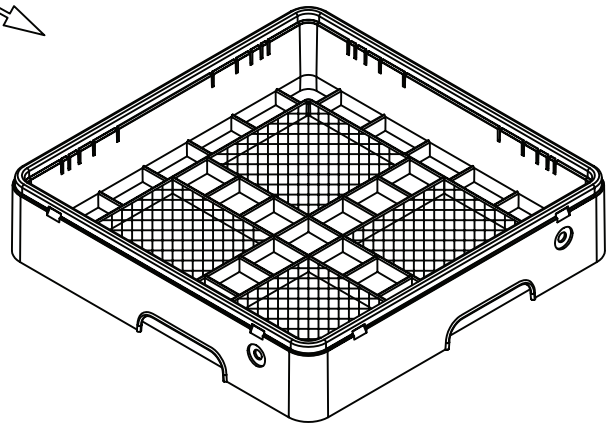

COD. 239: CESTO PER POSATE
COD. 240: CESTO PER TAZZE E BICCHIERI

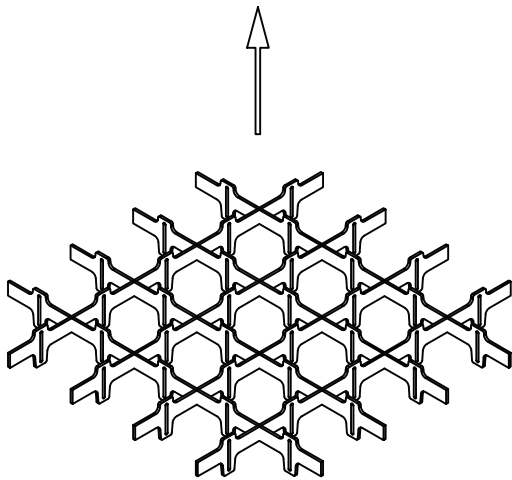

- COD. 10308 SEPARATORE A 9 SCOMPARTI PER TELAIO 50mm
 COD. 10309 SEPARATORE A 16 SCOMPARTI PER TELAIO 50mm
 COD. 10310 SEPARATORE A 25 SCOMPARTI PER TELAIO 50mm
 COD. 10311 SEPARATORE A 36 SCOMPARTI PER TELAIO 50mm
 COD. 10312 SEPARATORE A 49 SCOMPARTI PER TELAIO 50mm

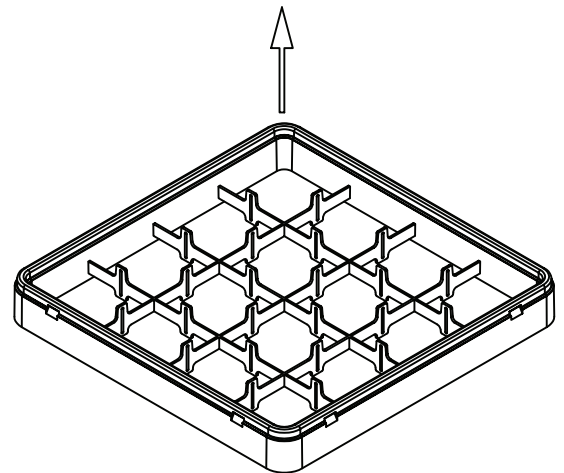



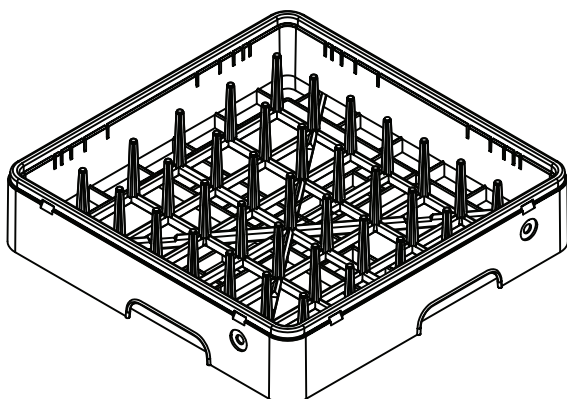

- COD. 10313 TELAIO 50mm A 9 SCOMPARTI
 COD. 10314 TELAIO 50mm A 16 SCOMPARTI
 COD. 10315 TELAIO 50mm A 25 SCOMPARTI
 COD. 10316 TELAIO 50mm A 36 SCOMPARTI
 COD. 10317 TELAIO 50mm A 49 SCOMPARTI

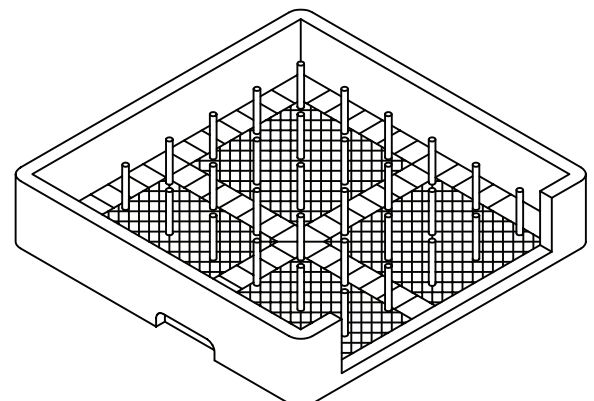

COD. 237: CESTO 18/12 PIATTI

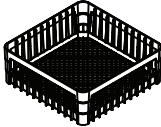
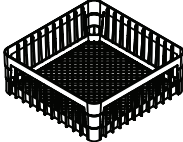
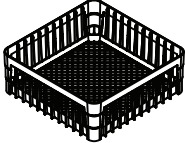
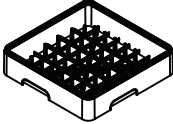
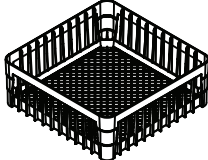
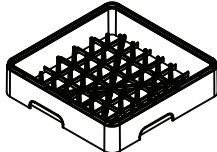
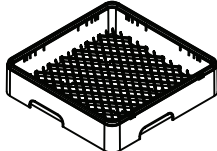

COD. 238: CESTO PER VASSOI

CODICE	DESCRIZIONE	CESTO	MODELLO APPARECCHIO
2461S	CESTO QUADRO 350 x 350 x 150 mm SENZA ANGOLARI INTERNI		AE/AP 35.21 COMPACT 20
630S	CESTO QUADRO 380 x 380 x 150 mm CON ANGOLARI INTERNI		AE/AP 38.25 GEMINI PROGRAM 25 CF
3295	CESTO QUADRO 400 x 400 x 150 mm SENZA ANGOLARI INTERNI		AE/AP 40.29 AL 40.28E ALISEO 40.28E
2145S	CESTO QUADRO 400 x 400 x 150 mm CON ANGOLARI INTERNI		AE/AP 40.29 AL 40.28E ALISEO 40.28E
493S	CESTO QUADRO 400 x 400 x 110 PIATTI		AE/AP 40.29 AL 40.28E ALISEO 40.28E
2491S	CESTO QUADRO 450 x 450 x 165 mm CON ANGOLARI INTERNI		AE/AP 45.30 AL 45.32 ALISEO 45.32
2492S	CESTO QUADRO 450 x 450 x 105 PIATTI		AE/AP 45.30 AL 45.32 ALISEO 45.32
3513	CESTO QUADRO 450 x 450 x 105 BICCHIERI		AE/AP 45.30 AL 45.32 ALISEO 45.32
3424	CESTO TONDO D350 H160 mm		AE/AP 35.21 COMPACT 20
3512	CESTO TONDO D380 H170 mm		AE/AP 38.25 GEMINI PROGRAM 25 CF
3497	CESTO TONDO D400 H180 mm		AE/AP 40.29 AL 40.28E ALISEO 40.28E

Seite	Kredtor Artikel Nr.	IT
001	00009433	OR 112 EPDM
001	00009993	ASS. SCHEDA ELETTR. AL/AW 40/45
001	00006143	GUARNIZ. AUTOAD. X LABIRINTO mm15x4
001	00002779	FILTRO ANTIDISTURBO 0,47MF
001	00000891	MORSETTIERA PA76 5X6mmq 32A T125
001	00006902	SONDA TERM. DIGIT. SERIE AL
001	00009744	PANN. LATERALE DX AL 40.28 - ALISEO 40.28
001	00003370	RESISTENZA 230V 150W A CARTUCCIA
001	00009799	ASS. CARROZZ. AW 40.28
001	00009762	PANN. SUPERIORE AL 40.28 RIBASSATO
001	00009747	PANN. SUPERIORE AL 40.28
001	00009748	PANN. POSTERIORE AL 40.28
001	00009797	ASS. FILTRO SUPERIORE ALISEO 40.28
001	00006662	PIEDINO REGOLABILE ESAG. D.27
001	00005073	ASS. RACCORDO INIEZIONE DOSAT. DETER. IN PLASTICA
001	00002450	SERRATUBO DIS.506
001	00003414	VITE X MOLLA PORTA AL 40.28 E/EM
001	00003415	DISTANZIALE BUSSOLA MOLLA PORTA
001	00006473	PARAGOCCE IN PLASTICA PER AL
001	00009272	DIST. PERNO PORTA SERIE AL/ALISEO
001	00006456	OR 2056
001	00003212	VITE SX X PORTA AL 40.28
001	00009764	SUPP. ELETTROVALVOLA AL 40.28
001	00009745	PANN. LATERALE SX AL 40.28 - ALISEO 40.28
001	00006965	ASS. MICRO SINGOLO AL 40.28/45.32
001	00006899	GUSCIO SONDA PER LAVAST. SERIE AL
001	00006493	GUARNIZ. AUTOAD. PROF.D NERA
001	00004665	EQUIPOTENZIALE A PETTINE
001	00003296	SENSORE DI LIVELLO ALISEO 40.28 - PIEGATO
001	00009794	ASS. BASAMENTO AW 40.28
001	00000135	TUBO RILSAN MM.4 X 6 PA12
001	00003269	MOLLA PORTA AL 40.28/ALISEO 40.28
001	00009878	SUPPORTO DOSATORI-TERMOSTATO
001	00006642	INSERTO IN PLASTICA PER POSATE QUADRO
001	00005117	TUBO IN PVC CON SPIRALE DIAM.INT.22
001	00003411	POMPA DI SVUOTAMENTO 230V 50Hz
001	00000161	TUBO SAGOMATO A 'S' DIS.205
001	00000108	PILETTA SCARICO G3/4
001	00000109	GUARNIZIONE GOMMA 45x26x1.5mm
001	00000110	DADO PILETTA G3/4
001	00005109	ASS. RACCORDO SERIE ALISEO
001	00001875	INSERTO IN PLASTICA PORTAPIATTINI 12 POSTI
001	00021455	CESTO PLASTICA mm.400x400x150H
001	00000359	TERMOSTATO DA 0 A 90° PER LAV.
001	00009974	PANN. SOTTOPORTA AW/ALISEO 40.28 BUGNA ARI + 90X30
001	00006492	GUARNIZ. AUTOAD. PROF.D BIANCA
001	00009757	PIASTRINA MOLLA AL 40.28
001	00009743	ASS. PORTA AL/ALISEO 40.28 - VERS. A MOLLA SINGOLA
001	00006370	VITE DX PER PORTA AL
001	00006159	ETICHETTA AD. SERIG. LOGO ARISTARCO
001	00003302	MEMBRANA AD. PANN. COM. ALISEO40.28
001	00009749	PANN. COM. SOLO LAM. AL 40.28 E - C/BUGNA TONDA
001	00009786	ASS. CABLAGGIO Elett. AW40.28E
001	00005140	TELERUTTORE 230V 50-60Hz
001	00004106	DISTANZIALE M3 SCHEDA ELETTRONICA
001	00006916	DISPLAY PER SCHEDA ELETTRONICA
001	00004107	POMELLO M3 SCHEDA ELETTRONICA
001	00003303	SCHEDA ELETTRONICA ALISEO 40.28
001	00006917	SCHEDA Elett. AGGIUNTIVA P/SCARICO
002	00002450	SERRATUBO DIS.506
002	00009528	ASS. RACC. INOX DOSATORE DETERSIVO
002	00000638	TUBO SCARICO øint 18 x 2000mm
002	00000394	ELETTROVALVOLA SING. 90° 230V
002	00000139	TUBO CARICO MM1500 C/CURVA
002	00005010	ASS. CROCERA SUPERIORE ALISEO 40.28
002	00006223	KIT DOSATORE DETERS. REGOLABILE ELETTRON. 0-3 L/H
002	00000061	TUBO MM4X6 PER DOSATORE BRILLANTANTE - BLU
002	00001173	RONDELLA TEFLON 16X10X2mm
002	00002153	FULCRO INOX CROCIERA

Seite	Kredtor Artikel Nr.	IT
002	00005113	ASS. COPRITIRANTE SUPERIORE SERIE ALISEO
002	00000025	OR 128
002	00002150	CONCHIGLIA SUPERIORE PLASTICA
002	00002482	RACCORDO A 90 GRADI PROJECT ALISEO
002	00002481	RACCORDO Ø12 M10x1 OTTONE
002	00002733	DISTANZ. FULCRO INOX
002	00001633	OR 147
002	00002480	MANICOTTO TUBO LAV. PROJECT
002	00001954	DISTRIBUTORE 4RP DIS.1217
002	00002808	ANELLO PTFE X DISTRIB. 2RP(1955)
002	00004374	VITE GODRONATA VER.OT DIS.406
002	00005122	UGELLO RISCIAQUO C/INTAGLIO A "V" SERIE ALISEO
002	00004000	TUBO SPEZZONE SX RISCIAQUO A38-A40
002	00004986	ASS. CROCERA INFERIORE ALISEO 40.28
002	00010304	TUBO SPEZZONE LAVAGGIO AW 40.28
002	00005110	FULCRO INOX CROCERA ALISEO
002	00006104	TUBO GOMMA 11,5 X 19 AIR WATER/10
002	00004120	DISTRIBUTORE A 3 VIE PLASTICA
002	00002901	GHIERA BLOCCAFILTRO PILETTA
002	00004954	ASS. FILTRO POMPA ALISEO 400-450
002	00003199	TUBO SPEZZONE DX RISCIAQUO A38-A40
002	00004359	UGELLO RISCIAQUO OTTONE CROMATO
002	00000093	OR 121
002	00002650	TAPPO PLASTICA BRACCI LAVAGGIO Ø25
002	00002531	OR 106
002	00002502	TAPPO GIRELLO RISCIAQUO
002	00002654	MOLLA AD ARCHETTO BRACCIO LAVAGGIO Ø25
002	00000123	OR 115
002	00000486	COPERCHIO VALVOLA ANTIRIFLUSSO
002	00002803	GHIERA VALVOLA ANTIRIFLUSSO
002	00000144	SFERA 5/8' PTFE
002	00003086	GUARNIZIONE GOMMA d27xd40x1.5mm
002	00002802	CORPO VALVOLA ANTIRIFLUSSO DIS.1251
002	00004956	FASCIA COIBENTAZIONE BOILER ALISEO
002	00001360	TUBO GOMMA mm12x19x300
002	00002149	CONCHIGLIA INFERIORE
002	00009795	ASS. COPRITIRANTE INF. ALISEO 40.28
002	00003301	RAMPA LAVAGGIO AW 40.28
002	00005029	DADO PER SERIE ALISEO
002	00003307	MANICOTTO ASPIRAZIONE D.38-D.45
002	00011196	ASS. TIRANTE INF. ALISEO 422-428-450
002	00010620	RACCORDO AD ANGOLO INF C/INS. M13x1 COL. NERO
002	00004756	TIRANTE INOX ALISEO 422-428-450
002	00007990	FLANGIA CONICA
002	00004948	DADO TIRANTE X ALISEO 400-450
002	00004953	TIRANTE FILTRO ASP. ALISEO 400-450
002	00000113	ANELLO 9mm AISI 420 S/S DIN 471
002	00002904	RONDELLA INOX D.10XD.20
002	00003305	POMPA 0.25Hp V230M 50Hz x ALISEO
002	00000403	CAPPUCCIO PER CONDENSATORE 5 MICROF
002	00000166	CONDENSATORE 10 æF CON CODOLO
002	00002962	MANICOTTO MANDATA MM40X40
002	00000205	FISSACAVO OBO C/DADO ART106/16 PG16
002	00002776	CAVO ALIMENT. 5X2.5X3600
002	00000060	DOSATORE BRILLANTANTE A PRESSIONE DI RETE (60)
002	00000135	TUBO RILSAN MM.4 X 6 PA12
002	00004686	ASS. BOILER 8L ALISEO
002	00002503	PRESA DI PRESSIONE
002	00001384	FASCETTA AUTOBLOC. 9X780
002	00004913	TERMOSTATO BIMETALLICO R.M.100o
002	00000057	OR PER FLANGIA
002	00001299	RESISTENZA 220V 4500W
003	00002144	INSERTO PORTACAUCI (DAL CESTO 380X380)
003	00002252	INSERTO PORTABICCHIERI INCLINATO
003	0B009910	CESTO PORTAOGGETTI CON COPERCHIO
003	0B009903	PORTA SACCHETTI CREMA INOX
003	00001206	KIT DOSATORE ELETTRICO PER DETERSIVO LIQUIDO 1.5 Lt/h
003	00004880	KIT DOSATORE ELETTRICO PER DETERSIVO LIQUIDO 3 Lt/h
003	00006223	KIT DOSATORE ELETTRONICO REGOLABILE PER DETERSIVO LIQUIDO 0:3 Lt/h

Seite	Kredtor Artikel Nr.	IT
003	00006449	DOSATORE ELETTRONICO REGOLABILE PER BRILLANTANTE LIQUIDO 0:0.4 Lt/h
003	0B005942	DOCCIONE COMPLETO
003	00000379	POMPA DI SCARICO
003	0B005941	PATTUMIERA CON RUOTE Ø=400mm H=465mm CAPIENZA=58 Lt
003	00000380	POMPA SUPPLEMENTARE
003	0B005961	DEPURATORE 8 Lt.
003	0B005962	DEPURATORE 12 Lt.
003	0B005960	DEPURATORE 16 Lt.
003	0B005964	DEPURATORE 20 Lt.
003	00001877	INCUNATORE PER CESTI IN PLASTICA DA mm. 400X400
004	00000060	DOSATORE BRILLANTANTE A PRESSIONE DI RETE (60)
004	00000634	VALVOLA X DOSATORE
004	00001136	OR 3056
004	00006065	SFERA 3/8' IN DELRIN
004	00002245	MOLLA INOX CONICA
004	00002246	GUARNIZIONE OR 2025 X DOSAT.BRILL.
004	00002450	SERRATUBO DIS.506
004	00002453	TAPPO VALVOLA DOSAT. ARISTARCO
004	00002504	DISTANZ. DOSAT. ARISTARCO DIS.546
004	00002560	SEDE VALVOLA A LABBRO PER DOS.
005	00021455	CESTO PLASTICA mm.400x400x150H
006	00000493	CESTO 12 PIATTI MM400X400X120
006	00000377	CESTO MM400X400X250 C/ANG.
007	00006296	CESTO RETE MM400x400x150
008	00010736	INCLINATORE SINGOLO PER SEPARATORI
008	00010735	INCLINATORE DOPPIO PER SEPARATORI
008	00010326	SEPARATORE DA 9 BICCHIERI 148/9
008	00001880	SEPARATORE DA 16 BICCHIERI 110/16
008	00001881	SEPARATORE DA 25 BICCHIERI 87/25
008	00001882	SEPARATORE DA 36 BICCHIERI 72/36
008	00001883	SEPARATORE DA 49 BICCHIERI 60/49
008	00001884	SEPARATORE CON INCUNATORE DA 16 BICCHIERI
008	00001890	SEPARATORE CON INCUNATORE DA 25 BICCHIERI
008	00001891	SEPARATORE CON INCUNATORE DA 36 BICCHIERI
008	00001879	TELAIO PLASTICA AUMENTO H 50MM
008	00000239	CESTO PLASTICA RETE PER POSATE/UTEN
008	00000240	CESTO PLASTICA PER TAZZE/BICCHIERI
008	00010308	SEPARATORE A 9 SCOMPARTI PER TELAIO
008	00010309	SEPARATORE A 16 SCOMPARTI PER TELAI
008	00010310	SEPARATORE A 25 SCOMPARTI PER TELAI
008	00010311	SEPARATORE A 36 SCOMPARTI PER TELAI
008	00010312	SEPARATORE A 49 SCOMPARTI PER TELAI
008	00010313	TELAIO 50mm A 9 SCOMPARTI
008	00010314	TELAIO 50mm A 16 SCOMPARTI
008	00010315	TELAIO 50mm A 25 SCOMPARTI
008	00010316	TELAIO 50mm A 36 SCOMPARTI
008	00010317	TELAIO 50mm A 49 SCOMPARTI
008	00000237	CESTO PLASTICA 18 PIATTI PIANI/12
008	00000238	CESTO PLASTICA 8 VASSOI
009	00003295	CESTO QUADRO 400 x 400 x 150 mm SENZA ANGOLARI INTERNI
009	00021455	CESTO PLASTICA mm.400x400x150H
009	00004935	CESTO PLASTICA MM400X400X110 - PIATTI (9 F-11 L)
009	00003497	CESTO d.400mm x h180mm PLASTICA

Зип-Общепит

vsezip.ru

+7(812)987-08-81